

FR**HomeTimer DuoFern 9498-UW / 9498-AL**

Mode d'emploi pour le raccordement électrique et la mise en service

Référence :

3250 13 71 (ultra-blanc)

3250 13 81 (aluminium)



i	Ce mode d'emploi.....	4	17.3	Horaires [▲/▼].....	38
1.	Explication des symboles	4	17.4	Menu 2 - Paramétrer les horaires d'ouverture et de fermeture [▲/▼].....	40
2.	Consignes de sécurité	5	17.5	Activer / Désactiver le programma- teur sur des actionneurs DuoFern individuels sélectionnés	43
3.	Utilisation conforme	5	17.6	Fonction crépusculaire automatique du soir.....	44
4.	Utilisation non conforme.....	6	17.7	Menu 3 - Adapter la fonction crépusculaire automatique du soir [☾]	44
5.	Contenu de la livraison	7	17.8	Pare-soleil automatique.....	46
6.	Vue générale - Module de commande	8	17.9	Menu 4 - Activer / Désactiver le pare-soleil automatique [☀].....	46
6.1	Description sommaire des touches	9	17.9.1	Paramétrer la position pare-soleil locale.....	47
7.	Légende des inscriptions et symboles de l'écran	10	17.10	Fonction crépusculaire automatique du matin [☀].....	48
8.	Vue générale - Face arrière / Remplacement de pile	11	17.11	Menu 5 - Adapter l'horaire crépusculaire matinal [☀]	48
9.	Aperçu des menus - Menu principal et configuration système.....	12	17.12	Menu 6 - Paramétrer la fonction aléatoire [🎲].....	50
9.1	Aperçu des menus - Menu 9.8 / Menu 9.9.....	13	18.	Menu 9 - Configuration système [🔧].....	51
10.	Description sommaire	14	18.1	Menu 9.1 - Régler l'heure et la date [🕒].....	52
10.1	Gammes d'interrupteurs compatibles	15	18.2	Menu 9.2 - Paramétrer le temps de marche du moteur.....	52
10.2	Aperçu des fonctions.....	16	18.3	Menu 9.3 - Paramétrer la position aération [▼].....	54
11.	Montage	18	18.4	Menu 9.4 - Entrer le code postal [PLZ]	55
12.	Remarques importantes avant la première mise en service.....	19	18.5	Menu 9.5 - Sélectionner le programme d'horaires [🕒]	56
13.	Description sommaire de l'écran standard et du menu principal.....	19	18.6	Menu 9.7 - Paramétrer le mode pas à pas [T].....	57
13.1	Ouverture et fermeture des menus.....	21	18.7	Menu 9.8 - Paramétrages d'appareil [🔧]; aperçu des menus	58
13.2	Commande de groupes et individuelle.....	22	18.7.1	Menu 9.8.1 - Activer / Désactiver le passage automatique à l'heure d'été / d'hiver.....	59
14.	Première mise en service avec l'assistant d'installation	22			
15.	Commande manuelle	27			
15.1	Commande manuelle - Mode pas à pas	28			
16.	Paramétrages DuoFern.....	29			
16.1	Menu 9.9.1 - Connexion / Déconnexion d'actionneurs DuoFern ..	30			
16.2	Code radio DuoFern.....	33			
16.3	Connexion / Déconnexion à distance ..	35			
17.	Aperçu des menus / Menu principal.....	36			
17.1	[AUTO] Mode automatique	36			
17.2	Menu 1 - Activer / Désactiver le mode automatique	37			

18.7.2	Menu 9.8.3 - Paramétrer l'éclairage de l'écran	59	20.	Démontage	65
18.7.3	Menu 9.8.5 - Activer / Désactiver le verrouillage des touches	60	21.	Déclaration de conformité UE simplifiée	65
18.7.4	Menu 9.8.7 - Activer / Désactiver l'inversion du sens de rotation	61	22.	Caractéristiques techniques.....	66
18.7.5	Menu 9.8.9 - Paramétrer les fins de course du moteur tubulaire	62	23.	Configuration usine	66
18.7.6	Menu 9.8.0 - Afficher la version du logiciel	63	24.	Tableau des fuseaux horaires.....	67
19.	Réinitialisation du logiciel (restaurer la configuration d'usine)	64	25.	Clauses de garantie	69

... vous décrit le montage, la mise en service et l'utilisation de votre **HomeTimer DuoFern**.



Lisez l'intégralité de ce mode d'emploi et respectez toutes les consignes de sécurité qu'il contient avant de commencer les travaux.

Faisant partie intégrante du produit, le présent mode d'emploi doit être conservé soigneusement dans un endroit bien accessible. En cas de transmission du HomeTimer DuoFern à un tiers, nous vous prions de joindre ce mode d'emploi.

La garantie prend fin en cas de dommages occasionnés par le non-respect des présentes instructions et consignes de sécurité. Nous n'assumons aucune responsabilité pour les dommages indirects et directs qui pourraient en résulter.

1. Explication des symboles



Danger de mort par électrocution.

Ce symbole vous avertit qu'il existe un risque d'électrocution lors de travaux sur les raccordements, composants électriques etc. Il porte l'attention sur la nécessité de mise en œuvre de mesures de protection permettant de préserver la santé et la vie des personnes.



Il est ici question de votre sécurité.

Nous vous prions donc de respecter et de suivre les instructions et consignes de sécurité précédées de ce symbole.



Nous attirons ainsi votre attention sur d'autres informations importantes pour assurer un fonctionnement sans problème.



Veillez lire le mode d'emploi de l'actionneur externe (par ex. un moteur tubulaire) décrit ici.



L'utilisation d'appareils défectueux peut présenter des risques pour les personnes et entraîner des détériorations matérielles (dysfonctionnement).

- ◆ N'utilisez jamais un appareil défectueux ou endommagé. Si un tel cas se présente, adressez-vous à notre service après-vente, voir page 72.



Toute utilisation incorrecte implique un risque accru de blessures.

- ◆ N'autorisez en aucun cas les enfants à jouer avec le HomeTimer DuoFern.
- ◆ Apprenez à utiliser le HomeTimer DuoFern en toute sécurité à toutes les personnes amenées à s'en servir.
- ◆ Ne laissez pas les personnes à capacités réduites ni les enfants jouer avec les dispositifs de commande fixes.

Utilisez uniquement le **HomeTimer DuoFern** pour commander des actionneurs DuoFern (par ex. des actionneurs pour moteurs tubulaires / actionneurs universels DuoFern, etc.) pour :

- ◆ Volets roulants
- ◆ Stores vénitiens et lames
- ◆ Stores
ou
- ◆ des lampes ou d'autres récepteurs électriques

Conditions d'utilisation :

- ◆ Les moteurs tubulaires correspondants doivent être équipés de fins de courses mécaniques ou électroniques.
- ◆ Utilisez le HomeTimer DuoFern exclusivement dans des locaux secs.
- ◆ Le HomeTimer DuoFern fonctionne sur pile, un raccordement au réseau n'étant ainsi pas possible.
- ◆ Le montage et l'utilisation du HomeTimer DuoFern ne sont autorisés que pour les installations et les appareils avec lesquels un défaut de fonctionnement de l'émetteur ou du récepteur ne présente aucun danger pour les personnes et les biens ou pour lesquels ce risque est couvert par d'autres dispositifs de sécurité.

Les installations radio qui émettent sur la même fréquence peuvent provoquer des perturbations de réception.

Toute utilisation du HomeTimer DuoFern pour d'autres domaines d'application que ceux suscités est interdite et considérée comme non conforme à sa destination conventionnelle.

- ◆ N'utilisez jamais le système radio DuoFern et ses composants (par ex. le HomeTimer DuoFern) pour commander à distance des appareils ou des installations ayant des exigences techniques de sécurité élevées ou présentant des risques majeurs d'accident. Des dispositifs de sécurité complémentaires sont requis pour de tels cas. Respectez les réglementations applicables correspondantes pour réaliser de telles installations.
- ◆ N'installez jamais le HomeTimer DuoFern en zone extérieure.

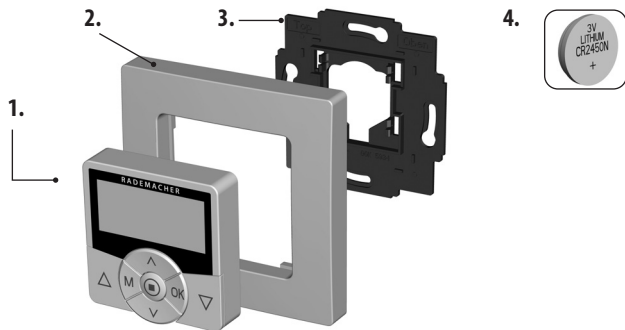









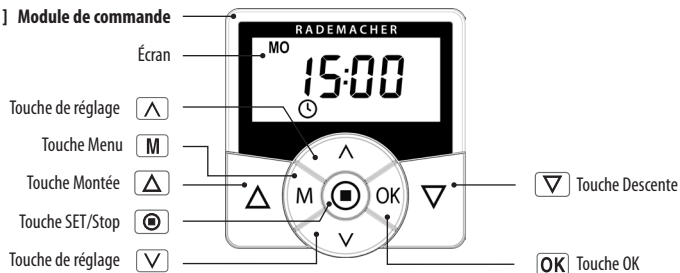



Légende

1. Module de commande (50 x 50 mm)
 2. Plaque de propreté
 3. Support mural
 4. 1 pile (type CR2450)
- 1 ruban adhésif double face (non représenté)
Mode d'emploi (sans illustration)

Montage, voir page 18

[1] Module de commande



-  **Touches de commande [Montée / Descente]**
- ◆  Commande manuelle [**Montée**  / **Descente** ] ou [**Activation** / **Désactivation**].
-  **Touche SET/Stop, []**
- ◆ Arrêt manuel du déplacement du volet roulant ou [**Désactivation**] manuelle.
 - ◆ Activer / Désactiver le verrouillage des touches (appuyer pendant 4 secondes, uniquement si le verrouillage des touches est actif).
-  **Touche Menu, [M]**
- ◆ Ouvrir / Fermer le menu principal.
 - ◆ Retour à l'étape précédente (par ex. fermer un menu)
 - ◆ Retour à l'écran standard (appuyez pendant 1 seconde).
-  **Touches de réglage, [ / ]**
- ◆  Sélectionner (individuellement ou par groupe) des actionneurs (appareils).
 - ◆ Sélectionner l'option de menu souhaitée.
 - ◆ Réglage des paramètres (plus / moins) / défilement rapide en appuyant plus longtemps sur une des touches.
-  **Touche [OK]**
- ◆ Commutation Auto/Manu (appuyer pendant 1 seconde).
 - ◆ Confirmer et ouvrir le menu sélectionné.
 - ◆ Confirmer les entrées.
 - ◆ Continuer avec l'entrée suivante.



Réglage de l'éclairage
d'écran, v. page 59.

[MO ... SO] (LU ... DI) Jours de la semaine

88:88 Heure / Paramètres de réglage

 Symbole DuoFern

 Informations

 Programme d'horaires

[OFFSET] OFFSET (pour horaire Astro)

[SET] Paramétrage

[AUTO] Mode automatique

[PLZ] Code postal

[IST] Valeur RÉELLE

 Sens de déplacement - Montée / Descente

 Mode automatique désactivé

 Horaires

 Fonction crépusculaire automatique du soir

 Pare-soleil automatique

 Fonction crépusculaire automatique du matin

 Fonction aléatoire

 Configuration système

[T] Mode pas à pas

[NORMAL] Modes horaires

[ASTRO]



Danger de mort par brûlures chimiques

- ◆ Gardez les piles neuves et usagées hors de portée des enfants. En cas d'ingestion d'une pile, appelez immédiatement un médecin.
- ◆ Le contact avec la peau, les yeux ou les muqueuses représente un risque de brûlures chimiques par l'acide contenu dans les piles.
- ◆ Retirez immédiatement les piles qui fuient de l'appareil.

Première mise en service

La pile est positionnée départ usine dans le compartiment à pile avec un film de séparation. Retirez prudemment le film de séparation. L'assistant de mise en service démarre ensuite automatiquement, v. page 22.

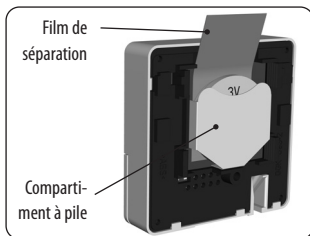

Remplacement de la pile

Poussez la pile prudemment hors de son logement à l'aide d'un objet plat non conducteur (par ex. une baguette en plastique).

Respectez la polarité correcte lors de l'insertion de la nouvelle pile.

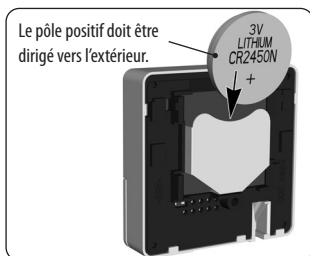

M

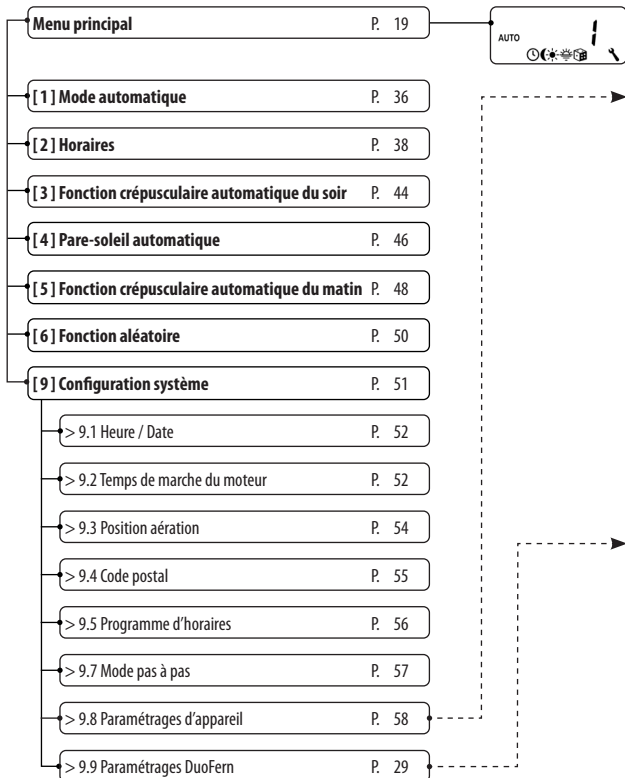

----->	> 9.8 Paramétrages d'appareil	P. 58
	> 9.8.1 Passage automatique heure d'été/d'hiver	P. 59
	> 9.8.3 Éclairage de l'écran	P. 59
	> 9.8.5 Verrouillage des touches	P. 60
	> 9.8.7 Inversion du sens de rotation	P. 61
	> 9.8.9 Fins de course	P. 62
	> 9.8.0 Version du logiciel	P. 63

----->	> 9.9 Paramétrages DuoFern	P. 29
	> 9.9.1 Connexion/Déconnexion	P. 30
	> 9.9.7 Code radio DuoFern	P. 33
	> 9.9.8 Connexion/Déconnexion à distance	P. 35

Le **HomeTimer DuoFern** fonctionnant sur pile est destiné à la commande et à la configuration d'un maximum de 20 actionneurs DuoFern. Le **HomeTimer DuoFern** permet de définir **une paire d'horaires** pour tous les actionneurs DuoFern connectés ainsi que la commande manuelle de ces actionneurs.

Les récepteurs (actionneurs) et émetteurs DuoFern doivent être connectés au réseau DuoFern.

Vous trouverez une description détaillée des diverses fonctions, des possibilités de paramétrage et des combinaisons réalisables avec le système DuoFern à l'adresse Internet suivante :

<http://www.rademacher.de/duofern>.

Les appareils DuoFern suivants ne peuvent pas être connectés au HomeTimer DuoFern, ni être configurés ou commandés par celui-ci :

- ◆ Sondes DuoFern
- ◆ Émetteurs DuoFern

Montage dans des gammes d'interrupteurs existantes

Le HomeTimer DuoFern peut être intégré dans des gammes d'interrupteurs courantes du marché. Vous trouverez les gammes d'interrupteurs adéquates au chapitre suivant.

Fabricant	Gamme d'interrupteurs
BERKER	Arsys / K1 / S1
BUSCH-JAEGER	Busch-Duro 2000 Si / Reflex Si / alpha exclusive / alpha nea / solo / impuls
GIRA	Système standard / S-Color-System / Programme acier inoxydable / Standard 55
JUNG	CD 500 / ST 550 / LS 990 / CDplus ainsi que CD mais avec bagues de couleur
MERTEN	M1 / Atelier / Artec / Tracent / Antik Neu
PEHA	Standard / Dialog / Aura
LEGRAND	Creo / Tenara
VEDDER	Alessa (plus)

Un cadre d'adaptation de 50 x 50 * (DIN 49075) est éventuellement requis en fonction de la gamme d'interrupteurs choisie.

* non fourni(e).

- ◆ Rétro-éclairage de l'écran
- ◆ Assistant d'installation pour la mise en service simple
- ◆ Commande manuelle sur place
- ◆ Possibilité de commande individuelle ou de groupes
- ◆ Activer / Désactiver le mode automatique
- ◆ Configuration facile grâce à la commande par menu
- ◆ Horaires
 - Horaires d'ouverture [▲] et de fermeture [▼] paramétrables
- ◆ Programme d'horaires :
 - [1] Horaires hebdomadaires
 - Une paire d'horaires [▲/▼] pour (LU...DI) [MO...SO]
 - [2] Horaires des jours ouvrés et du week-end
 - Une paire d'horaires [▲/▼] pour (LU...VE) [MO...FR]
 - Une paire d'horaires [▲/▼] pour (SA + DI) [SA + SO]
 - [3] Horaires au jour le jour
 - Une paire d'horaires [▲/▼] pour chaque jour de la semaine (LU / MA / ME / JE / VE / SA / DI) [MO / DI / MI / DO / FR / SA / SO]
- ◆ Fonction crépusculaire automatique du soir avec programme Astro
- ◆ Activer / Désactiver le pare-soleil automatique
 - Paramétrer la position pare-soleil d'un actionneur sélectionné
- ◆ Fonction crépusculaire automatique du matin avec programme Astro
- ◆ Fonction aléatoire (temporisation aléatoire de 0 à 30 minutes)
- ◆ Paramétrage du temps de marche du moteur
- ◆ Position aération
- ◆ Réglage de fin de course
- ◆ Verrouillage des touches
- ◆ Mode pas à pas pour stores vénitiens
- ◆ Activer / Désactiver l'inversion du sens de rotation
- ◆ Passage automatique à l'heure d'été / d'hiver
- ◆ Mémorisation permanente des paramétrages

Description et paramétrage des différentes fonctions

Vous trouverez une description détaillée des différentes fonctions et de leurs paramétrages à partir de la page 19.

Paramétrages DuoFern

Les paramétrages nécessaires pour l'utilisation dans le réseau DuoFern sont décrits à partir de la page 29.

Le HomeTimer DuoFern est prévu pour un montage en saillie. Le support mural fourni [3] peut être vissé ou collé.



N'installez pas l'appareil au-dessus d'une hauteur de 2 m.

Déroulement du montage :

1. Monter le support mural à la position souhaitée.

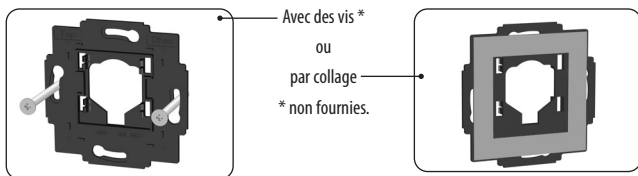

2. Retirez prudemment le film de séparation du compartiment à pile, v. page 11. Veillez à ce qu'aucune touche ne soit actionnée lors du montage.

3. Monter finalement le module de commande [1] avec la plaque de propreté [2] avec une légère pression sur le support mural [3].

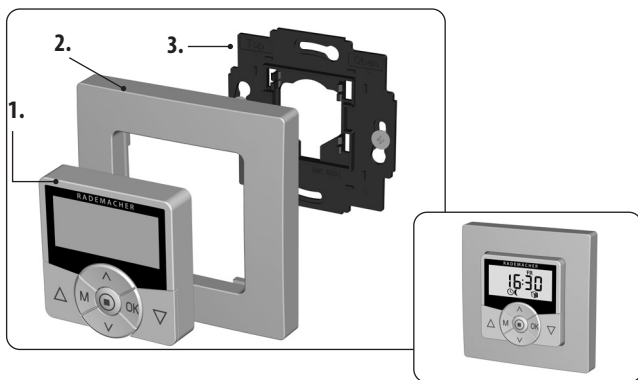

- ◆ Avant la première mise en service du HomeTimer DuoFern dans une installation de volets roulants / stores vénitiens ou dans d'autres systèmes de stores, il faut impérativement que les fins de course de tous les moteurs tubulaires et enrouleurs de sangle soient déjà réglées.
- ◆ Si aucune position de fin de course n'a été réglée jusqu'à présent, il faut impérativement régler les deux fins de course de tous les moteurs tubulaires et enrouleurs de sangle pour éviter les dysfonctionnements.
- ◆ Observez à ce sujet les instructions figurant dans le mode d'emploi du moteur tubulaire ou enrouleur de sangle concerné.
- ◆ S'il s'agit d'un moteur tubulaire électronique RADEMACHER fabriqué à partir de 2000, les positions de fin de course peuvent être réglées à l'aide du HomeTimer DuoFern, v. page 62.

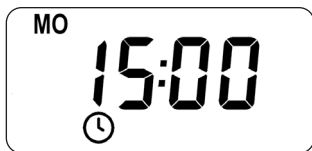

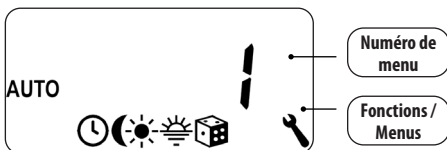

**13. Description sommaire de l'écran standard et du menu principal****Écran standard (exemple)**

- ◆ Affichage du jour et de l'heure actuels.
- ◆ Affichage des fonctions activées.
- ◆ La commande manuelle du HomeTimer DuoFern est uniquement possible sur l'écran standard.

Menu principal

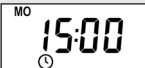

- ◆ Affichage et sélection des fonctions ou menus individuels.
- ◆ **Aucune** commande manuelle n'est possible lorsque le menu principal est ouvert.
- ◆ Aucune commande automatique n'est exécutée pendant les paramètres.
- ◆ Si aucune touche n'est activée pendant environ 120 secondes lorsque le menu est ouvert, l'affichage passe alors automatiquement à l'écran standard. Les paramètres sont cependant mémorisés.

<p>1. Ouvrir le menu principal. Par appui sur la touche [M] sur l'écran standard.</p>	<p>[M]</p>	
<p>2. Sélectionner le menu souhaité ou son numéro. Le menu sélectionné est indiqué par un symbole clignotant.</p>	<p>[^] [v]</p>	
<p>3. Ouvrir le menu sélectionné en appuyant sur la touche [OK].</p>	<p>[OK]</p>	
<p>4. Effectuer le paramétrage désiré et le confirmer par [OK].</p>	<p>[^] [v] [OK]</p>	
<p>5. Le menu principal apparaît ensuite à nouveau sur l'écran.</p>		
<p>Chaque menu permet de retourner à l'écran standard en appuyant sur la touche [M].</p>	<p>[M] env. 1 sec</p>	

Le HomeTimer DuoFern offre la possibilité de commander simultanément (TOUS) [**ALLE**] les actionneurs DuoFern connectés.

Il est également possible de sélectionner des actionneurs DuoFern individuels pour la commande.

Sélection et commande d'actionneurs DuoFern à plusieurs canaux

Pour les actionneurs à plusieurs canaux, vous pouvez sélectionner et commander chaque canal indépendamment des autres.



Consultez le mode d'emploi spécifique de l'actionneur DuoFern connecté concerné pour connaître les signaux de commande et les fonctions qui sont pris en charge.

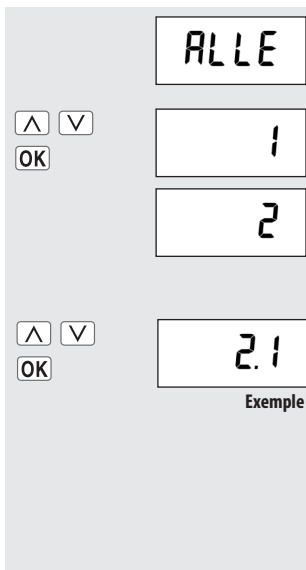

14. Première mise en service avec l'assistant d'installation

Un assistant d'installation est à votre disposition pour vous aider à configurer facilement et rapidement le HomeTimer DuoFern. Il vous guidera automatiquement pour les premiers paramétrages de base lors de la **première mise en service** ou après une **réinitialisation logicielle** (v. page 64).

Quitter l'assistant d'installation

Appuyez pendant une seconde sur la touche [**M**], si vous souhaitez fermer l'assistant d'installation.

Disponibilité opérationnelle

Le HomeTimer DuoFern est opérationnel lorsque l'assistant d'installation est terminé. Par ailleurs, vous pouvez à tout moment effectuer ou modifier d'autres paramétrages individuels dans le menu principal et dans la configuration système.

Ordre des paramétrages dans l'assistant d'installation :

- > Heure [12:00]
- > Date [jour.mois]
- > Année [2013]
- > Code postal [46]
- > Connecter un actionneur [01 - nn]
- > Sélectionner le mode horaires pour l'heure d'ouverture / [NORMAL / ASTRO / OFF]
- > Horaire d'ouverture [▲]
- > Sélectionner le mode horaires pour l'heure de fermeture / [NORMAL / ASTRO / OFF]
- > Horaire de fermeture [▼]
- > TERMINÉ

1. Régler et confirmer l'heure.

L'appui prolongé sur une touche de réglage provoque un défilement rapide.

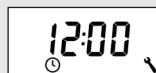

2. Régler et confirmer la date.



3. Régler et confirmer l'année.

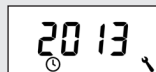

4. Régler et confirmer les deux premiers chiffres de votre code postal allemand [PLZ] ou du fuseau horaire international.



Tableau des fuseaux horaires,
v. page 67

5. Le mode connexion démarre automatiquement.
- ◆ Le nombre d'actionneurs DuoFern connectés s'affiche.
 - ◆ Le mode connexion reste actif pendant une durée maximale de 120 secondes.
 - ◆ L'appui sur la touche de réglage [▲] permet de le redémarrer.



La barre en rotation indique que le mode connexion est encore actif.

6. Commutez successivement sur mode connexion tous les actionneurs DuoFern que vous souhaitez commander avec le HomeTimer DuoFern.



Lisez à ce sujet le mode d'emploi de l'actionneur correspondant.

7. Confirmez la procédure de connexion dès que tous les actionneurs DuoFern souhaités ont été connectés avec succès.

OK



8. Paramétrer le **mode horaires pour l'heure d'ouverture** [▲]:

- ◆ NORMAL
- ◆ ASTRO
- ◆ OFF

NORMAL

Lorsque l'heure paramétré est atteint, un signal [**Montée**] est envoyé à tous les actionneurs DuoFern connectés.

ASTRO

Un signal de commande est envoyé à l'atteinte de l'heure crépusculaire matinal, qui est recalculé quotidiennement.

L'heure d'ouverture paramétré est interprété comme « **au plus tôt à xx:xx h** ».

OFF

Aucune fonction de commande automatique n'est exécutée pour la [**Montée**].



OK

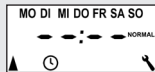

Exemple :

Le volet roulant s'ouvre à l'heure d'ouverture paramétré.

Exemple :

Le volet roulant s'ouvre quotidiennement à l'atteinte de l'heure crépusculaire matinal, qui est recalculé quotidiennement.

Mode horaires > v. page 38

8.1. Le mode horaires paramétré est envoyé à tous les actionneurs DuoFern connectés.

- ◆ À titre d'acquiescement, les moteurs démarrent brièvement, par exemple, et l'écran affiche le comptage de tous les actionneurs connectés.
- ◆ Le message suivant apparaît en cas d'erreur (par ex. lorsqu'un actionneur est injoignable) :

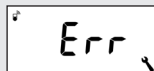
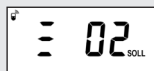

9. Paramétrer et confirmer l'**horaire d'ouverture** [▲].

Configuration usine :

L'horaire d'ouverture est valable pour toute la semaine (LU...DI) [MO...SO].

- a) Si le mode horaires [ASTRO] a été sélectionné, l'horaire d'ouverture calculé pour le jour actuel est affiché.
- b) Continuer avec le mode horaires pour l'horaire de fermeture [▼].

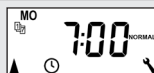

Exemple :



10. Paramétrer le **mode horaires pour l'horaire de fermeture** [▼] :

- ◆ NORMAL
- ◆ ASTRO
- ◆ OFF

NORMAL

Lorsque l'horaire paramétré est atteint, un signal [Descente] est envoyé à tous les actionneurs DuoFern connectés.

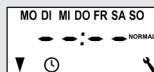

Exemple :

Le volet roulant se ferme à l'horaire de fermeture paramétré.

ASTRO

Un signal de commande est envoyé à l'atteinte de l'heure crépusculaire du soir, qui est recalculé quotidiennement.

L'heure de fermeture programmé est interprété comme « **au plus tard à xx:xx h** ».

OFF

Aucune fonction de commande automatique n'est exécutée pour la [**Descente**].

Exemple :

Le volet roulant se ferme à l'heure crépusculaire du soir, qui est recalculé quotidiennement.

Mode horaires > v. page 38

- 10.1. Le mode horaires paramétré est envoyé à tous les actionneurs DuoFern connectés.

Acquittement, v. point 8.1

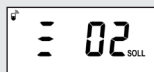

11. Paramétrer et confirmer l'**horaire de fermeture** [▼].

Configuration usine :

L'heure de fermeture est valable pour toute la semaine (LU...DI) [**MO...SO**].



- a) Si le mode horaires [**ASTRO**] a été sélectionné, l'heure de fermeture calculé pour le jour actuel est affiché.

- b) Confirmer les paramétrages.

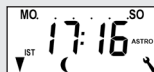

Exemple



12. **L'écran standard** apparaît après le dernier paramétrage. Le HomeTimer DuoFern est maintenant opérationnel.



Exemple

La commande manuelle à partir de l'écran standard est possible à tout moment et est prioritaire par rapport aux fonctions automatiques paramétrées.

Commande de groupes et individuelle

Vous pouvez commander simultanément (TOUS) [**ALLE**] les actionneurs DuoFern connectés ou sélectionner des actionneurs individuels pour la commande, v. page 22.

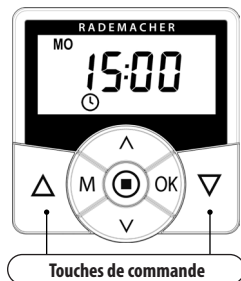

Si aucune sélection n'est effectuée, la commande s'appliquera toujours au dernier actionneur sélectionné.

Exemple de commande manuelle d'un volet roulant

1. / > Sélectionner l'actionneur DuoFern souhaité ou (TOUS) [**ALLE**] et confirmer.

ALLE

2
2. **Ouvrir le volet roulant.**
Un appui bref sur cette touche ouvre le volet roulant jusqu'à la fin de course supérieure.
3. **Arrêter le volet roulant en position intermédiaire.**
4. **Fermer le volet roulant.**
L'appui sur cette touche génère la fermeture du volet roulant jusqu'à la **position aération** paramétrée ou jusqu'à la fin de course inférieure.



Position aération, voir page 54

Si la position aération est paramétrée, le volet roulant descend d'abord jusqu'à cette position. Après un second appui sur la touche [**Descente**], le volet roulant continue à descendre.

Dès que le mode pas à pas a été activé, il est possible de commander le HomeTimer DuoFern en mode pas à pas. Le mode pas à pas permet le réglage aisé d'un store vénitien.

Un appui prolongé sur une des touches de commande [**Montée / Descente**] du HomeTimer DuoFern déclenche le déplacement autonome du store vénitien jusqu'à la position de fin de course respective.

Exemple de commande manuelle d'un store vénitien en mode pas à pas

1.  /  >  Sélectionner l'actionneur DuoFern souhaité ou (TOUS) [**ALLE**] et confirmer.

2.  Appuyer brièvement **Le store vénitien monte brièvement.**
ou

- 2.1.  Appuyer **Ouvrir le store vénitien.**
Le store vénitien monte jusqu'à la fin de course supérieure.

3.  **Arrêter le store vénitien en position intermédiaire.**

4.  Appuyer brièvement **Le store vénitien descend brièvement.**
ou

- 4.1.  Appuyer **Fermer le store vénitien.**
Le store vénitien descend jusqu'à la **position aération** paramétrée ou jusqu'à la fin de course inférieure.

Position aération, voir page 54

Si la position aération est paramétrée, le volet roulant descend d'abord jusqu'à cette position. Après un second appui sur la touche [**Descente**], le volet roulant continue à descendre.



Pour que votre HomeTimer DuoFern puisse capter et émettre des signaux de commande au sein du réseau DuoFern, vous devez connecter **chaque actionneur DuoFern** souhaité (par ex. un moteur tubulaire DuoFern, etc.) au HomeTimer DuoFern.



Pour plus de détails, reportez-vous au mode d'emploi de l'actionneur DuoFern concerné.

Nombre maximal de connexions

Vous pouvez connecter un **maximum de 20 actionneurs DuoFern** à un HomeTimer DuoFern.

- ◆ Le HomeTimer DuoFern ne peut pas être connecté à un autre HomeTimer DuoFern.
- ◆ Du fait que le HomeTimer DuoFern est identifié dans le réseau DuoFern comme une sonde fonctionnant sur pile, aucune autre sonde DuoFern ne peut être connectée au HomeTimer DuoFern.
- ◆ Vous trouverez d'autres informations relatives aux connexions dans la « **Matrice des connexions** » sur : www.rademacher.de

Les points suivants vous décrivent tous les **paramétrages DuoFern** nécessaires pour le HomeTimer DuoFern.

Menu 9.9 - Paramétrages DuoFern

Les paramétrages DuoFern s'effectuent dans le **menu 9.9**. Vous trouverez un aperçu de tous les menus et sous-menus du HomeTimer DuoFern aux pages 12 et 13.



Menu 9 - Configuration système

Symbole	Menu	Page
	9.9 Paramétrages DuoFern	29
	9.9.1 Connexion et déconnexion	30
	9.9.7 Code radio DuoFern	33
	9.9.8 Connexion / Déconnexion à distance	35



1. Sélectionner et ouvrir le menu **9.9.1 Connexion / Déconnexion.**

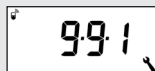

2. Le nombre d'actionneurs DuoFern connectés s'affiche.



par ex. un actionneur

3. **Connecter un actionneur DuoFern.**

- a) Commuter l'actionneur DuoFern concerné sur le **mode connexion.**



- b) Démarrer la procédure de connexion au HomeTimer DuoFern.



- c) [**On**] clignote sur l'écran.

- d) Si la connexion a réussi, le **nouveau nombre** d'actionneurs connectés apparaît.



par ex. deux actionneurs

- e) Le mode connexion est ensuite à nouveau actif automatiquement.



- f) Connecter le prochain actionneur DuoFern.

ou

3. Répéter à partir du point a)



- g) Retour à l'écran de sélection des menus.

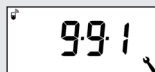



4. Déconnecter un actionneur DuoFern.

- Commuter l'actionneur DuoFern concerné sur le **mode déconnexion**.
- Démarrer la procédure de déconnexion au HomeTimer DuoFern.
- [OFF] clignote sur l'écran.
- Si la déconnexion a réussi, le **nouveau nombre** d'actionneurs connectés apparaît.
- Le **mode déconnexion** est ensuite à nouveau actif automatiquement.
- Déconnecter le prochain actionneur DuoFern.
ou
- Retour à l'écran de sélection des menus.



par ex. un actionneur



3. Répéter à partir du point a)

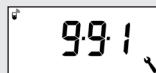

5. Supprimer tous les actionneurs DuoFern connectés.

- Si vous souhaitez supprimer la connexion de tous les actionneurs DuoFern connectés, vous devez appuyer dans le **menu 9.9.1** sur la touche de réglage [V] pendant quatre secondes.
- Toutes les connexions sont ensuite supprimées.



4 sec





Rangement dans le réseau DuoFern.

Cette fonction vous permet de déconnecter du HomeTimer DuoFern tous les actionneurs DuoFern devenus injoignables par radio.



Pour éviter toute déconnexion indésirable, assurez-vous que tous les actionneurs DuoFern sont à portée et opérationnels avant de lancer la fonction « Rangement ».

1. Sélectionner et ouvrir le menu **9.9.1 Connexion / Déconnexion.**



- a) Le nombre d'actionneurs DuoFern connectés s'affiche.

2. Activer le **rangement.**

Pour ce faire, appuyer pendant env. quatre secondes sur la touche.



4 sec

- a) Le nombre d'actionneurs DuoFern actuellement connectés s'affiche en clignotant.

- b) Après la réussite du rangement, le nombre de tous les actionneurs DuoFern actuellement connectés s'affiche.

Exemple

3. Retour à l'écran de sélection des menus.





Le code radio permet de commuter des actionneurs DuoFern en mode connexion, ce qui est particulièrement utile pour la mise en service d'actionneurs encastrés, qui ne doivent ainsi pas être démontés.

- ◆ Pour des raisons de sécurité, le code radio d'actionneurs DuoFern est actif pendant une durée maximale de 2 heures après le raccordement électrique.
- ◆ Le code radio figure au dos de chacun des actionneurs DuoFern ainsi que sur une étiquette se trouvant dans l'emballage.
- ◆ Sur les moteurs tubulaires radio DuoFern, le code radio figure sur le moteur et sur une étiquette collée sur le cordon de raccordement.



Consultez le mode d'emploi de l'actionneur DuoFern pour vérifier les réactions conformes lorsque la procédure de connexion est activée.

Connecter par code radio un actionneur DuoFern au HomeTimer DuoFern

1. Sélectionner et ouvrir le menu **9.9.7 - Code radio**.



2. Entrer successivement les dix chiffres* du code radio et confirmer.

Seul le chiffre clignotant respectif peut être entré.

* Si vous avez un code radio à 6 chiffres, entrez respectivement un zéro (0) à partir de la 7^e jusqu'à la 10^e position.

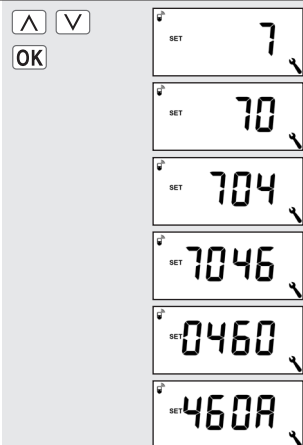



- a) Les affichages suivants apparaissent en alternance après l'entrée du dernier chiffre.

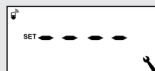

3. Activer le **mode connexion de l'actionneur DuoFern**.

ou

Quitter le mode connexion et déconnexion de l'actionneur DuoFern.



Le mode connexion reste actif pendant une durée maximale de 120 secondes.

4. Retour à l'écran de sélection des menus.

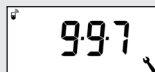

5. Sélectionner et ouvrir le menu **9.9.1 Connexion / Déconnexion**.

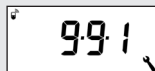

- a) Le nombre d'appareils DuoFern connectés s'affiche, v. page 30.

- b) Démarrer la **procédure de connexion au HomeTimer DuoFern**.



- c) [On] clignote sur l'écran.

- d) Si la connexion a réussi, le **nouveau nombre** d'appareils connectés apparaît.

6. Retour à l'écran de sélection des menus.





Cette fonction permet également de commuter des appareils DuoFern en mode de connexion et déconnexion, par ex. pour connecter un actionneur DuoFern à d'autres émetteurs DuoFern.

- ◆ Cette fonction peut uniquement être utilisée si l'actionneur DuoFern souhaité a déjà été connecté préalablement au HomeTimer DuoFern.

Activer la Connexion / Déconnexion à distance

1. Sélectionner et ouvrir le menu **9.9.8 Connexion / Déconnexion à distance**.

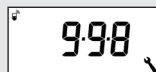

- a) Le numéro du premier actionneur apparaît à l'écran.



2. Sélectionner l'actionneur DuoFern souhaité et confirmer.



3. Si nécessaire, vous pouvez envoyer un bref signal de test à l'actionneur sélectionné pour l'identifier de manière univoque.



4. L'affichage suivant apparaît ensuite.

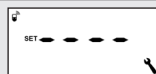

5. Continuer avec :

Activer le mode connexion de l'actionneur DuoFern.



ou

Activer le mode déconnexion de l'actionneur DuoFern.







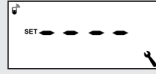

ou

Quitter le mode connexion et déconnexion de l'actionneur DuoFern.



Menu principal

Symbole	Menu	Page
AUTO	1 Mode automatique.....	36
	2 Horaires.....	38
	3 Fonction crépusculaire automatique du soir.....	44
	4 Pare-soleil automatique	46
	5 Fonction crépusculaire auto- matique du matin	48
	6 Fonction aléatoire	50
	9 Configuration système	51

i 17.1 [AUTO] Mode automatique

Mode automatique activé

Si le mode automatique est activé, toutes les fonctions automatiques sont exécutées et les symboles correspondants apparaissent ensuite sur l'écran standard.

La commande manuelle fonctionne quand-même lorsque le mode automatique est activé.

Mode automatique désactivé

Symbole sur l'écran standard



- ◆ Toutes les fonctions automatiques sont désactivées, seules les commandes manuelles sont possibles.
- ◆ Tous les symboles du mode automatique sont désactivés sur l'écran standard.

OK Commutation directe via l'écran standard

- Appuyez sur la touche [OK] de l'écran standard pendant environ deux secondes.
La commutation s'effectue sur tous les actionneurs connectés.

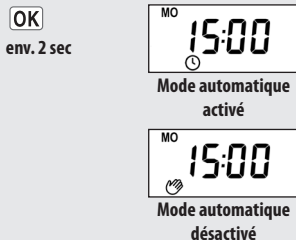

Activation / Désactivation dans le menu 1

- Ouvrir le menu principal.
- Sélectionner et ouvrir le menu 1 [AUTO].
- Sélectionner l'actionneur souhaité ou (TOUS) [ALLE] et confirmer.
- Sélectionner le paramétrage désiré et confirmer.

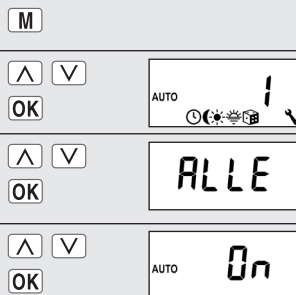

On = mode automatique activé
Off = mode automatique désactivé

Si le paramétrage a réussi, le symbole correspondant clignote.

- Le menu principal apparaît ensuite à nouveau sur l'écran.





Pour que votre volet roulant s'ouvre et se ferme automatiquement aux horaires que vous souhaitez, vous pouvez paramétrer des **horaires d'ouverture [▲] et de fermeture [▼]** sur votre HomeTimer DuoFern.

Trois programmes d'horaires sont disponibles à cet effet au menu 9.5 [17], v. page 56 :

[1] Horaires hebdomadaires (configuration usine)

- ◆ Une paire d'horaires [▲/▼] pour (LU...DI) [MO...SO]

[2] Horaires des jours ouvrables et de week-end

- ◆ Une paire d'horaires [▲/▼] pour (LU...VE) [MO...FR]
- ◆ Une paire d'horaires [▲/▼] pour (SA + DI) [SA + SO]

[3] Horaires au jour le jour

- ◆ Une paire d'horaires [▲/▼] pour chaque jour de la semaine (LU / MA / ME / JE / VE / SA / DI) [MO / DI / MI / DO / FR / SA / SO]

Sélectionner un mode d'horaires.

Divers **modes horaires** peuvent être sélectionnés pour le paramétrage des horaires d'ouverture et de fermeture.

Les modes d'horaires suivants sont disponibles :

- ◆ NORMAL
- ◆ ASTRO
- ◆ OFF



◆ ASTRO

L'horaire spécifique est calculé par un programme Astro.

Les horaires d'ouverture et de fermeture sont calculés en fonction de la date et du code postal et sont ensuite mis en relation avec les horaires paramétrés préalablement.

■ Liaison avec l'horaire d'ouverture [▲]

Le volet roulant s'ouvre à l'horaire crépusculaire du matin, qui est recalculé quotidiennement. **L'horaire d'ouverture** paramétré est interprété comme « **au plus tôt à xx:xx h** » lors de cette opération.

Exemple a :

- Le crépuscule du matin débute à 5:00 h.
- L'horaire d'ouverture a été paramétré sur 7:00 h.
- Le volet roulant s'ouvre à 7:00 h.

Exemple b :

- Le crépuscule du matin débute à 8:00 h.
- L'horaire d'ouverture a été paramétré sur 7:00 h.
- Le volet roulant s'ouvre à 8:00 h.

■ Liaison avec l'horaire de fermeture [▼]

Le volet roulant se ferme à l'horaire crépusculaire du soir, qui est recalculé quotidiennement. **L'horaire de fermeture** programmé est interprété comme « **au plus tard à xx:xx h** » lors de cette opération.

Exemple a :

- Le crépuscule du soir débute à 17:00 h.
- L'horaire de fermeture a été paramétré sur 20:00 h.
- Le volet roulant se ferme à 17:00 h

Exemple b :

- Le crépuscule du soir débute à 22:00 h.
- L'horaire de fermeture a été paramétré sur 20:00 h.
- Le volet roulant se ferme à 20:00 h



Il est possible de désactiver des horaires individuels en sélectionnant [OFF] après la valeur [23:59].

L'horaire paramétré n'est ensuite pas exécuté (non plus en mode ASTRO).



17.4 Menu 2 - Paramétrer les horaires d'ouverture et de fermeture [▲/▼] FR

Les paramétrages suivants consistent à paramétrer un horaire d'ouverture et de fermeture pour lundi à dimanche.

Si vous souhaitez paramétrer les horaires d'ouverture et de fermeture pour un autre **programmes d'horaires**, vous devez d'abord ouvrir le **menu 9.5** et sélectionner le **programmes d'horaires** souhaité, v. page 56.

1. Ouvrir le menu principal.

M

2. Sélectionner et ouvrir le menu 2 [⌚] des **horaires**.

▲ ▼
OK



3. Sélectionner (TOUS) [ALLE] les actionneurs DuoFern.

▲ ▼
OK

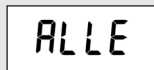

4. Paramétrer le **mode horaires pour l'heure d'ouverture** [▲] :

- ◆ NORMAL
- ◆ ASTRO
- ◆ OFF

▲ ▼
OK

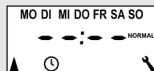

NORMAL

Lorsque l'heure paramétré est atteint, un signal [**Montée**] est envoyé à tous les actionneurs DuoFern connectés.

ASTRO

Un signal de commande est envoyé à l'atteinte de l'heure crépusculaire matinal, qui est recalculé quotidiennement. L'heure d'ouverture paramétré est interprété comme « **au plus tôt à xx:xx h** ».

Exemple :

Le volet roulant s'ouvre à l'heure d'ouverture paramétré.

Exemple :

Le volet roulant s'ouvre quotidiennement à l'atteinte de l'heure crépusculaire matinal, qui est recalculé quotidiennement.



17.4 Menu 2 - Paramétrer les horaires d'ouverture et de fermeture [▲/▼] FR

OFF

Aucune fonction de commande automatique n'est exécutée pour la [Montée].

- 4.1. Lorsque le mode horaires a été modifié, l'information est transmise automatiquement à tous les actionneurs DuoFern connectés.

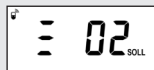

5. Paramétrer et confirmer l'heure d'ouverture [▲].

Le programme d'horaires spécifique actif est indiqué sur la ligne d'en-tête de l'écran (v. les exemples à droite).

Configuration usine =

Horaires hebdomadaires (LU - DI) [MO - SO]



Horaires hebdomadaires

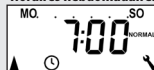

Horaires jours ouvrables / week-end



Horaires au jour le jour

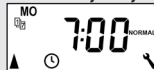

- a) Si le mode horaires [ASTRO] a été sélectionné, l'heure d'ouverture calculé pour le jour actuel est affiché.



- b) Continuer au point 6.



6. Paramétrer le mode horaires pour l'heure de fermeture [▼]:

- ◆ NORMAL
- ◆ ASTRO
- ◆ OFF

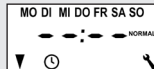



17.4 Menu 2 - Paramétrer les horaires d'ouverture et de fermeture [▲/▼] FR

NORMAL

Lorsque l'horaire paramétré est atteint, un signal [Descente] est envoyé aux actionneurs DuoFern connectés.

ASTRO

Un signal de commande est envoyé à l'atteinte de l'horaire crépusculaire du soir, qui est recalculé quotidiennement. L'horaire de fermeture programmé est interprété comme « **au plus tard à xx:xx h** ».

OFF

Aucune fonction de commande automatique n'est exécutée pour la [Descente].

Exemple :

Le volet roulant se ferme à l'horaire de fermeture paramétré.

Exemple :

Le volet roulant se ferme à l'horaire crépusculaire du soir, qui est recalculé quotidiennement.

- 6.1. Lorsque le mode horaires a été modifié, l'information est transmise automatiquement à tous les actionneurs DuoFern connectés.

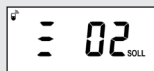

7. Paramétrer un **horaire de fermeture** [▼] et le confirmer.

Le programme d'horaires spécifique actif est indiqué sur la ligne d'en-tête de l'écran (v. point 5.).

Configuration usine =
Horaires hebdomadaires (LU - DI) [MO - SO]

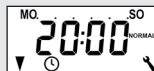

- a) Si le mode horaires [ASTRO] a été sélectionné, l'horaire de fermeture calculé pour le jour actuel est affiché.

- b) Retour au menu principal.

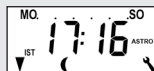

8. Retour à l'écran standard après le dernier paramétrage.





17.4 Menu 2 - Paramétrer les horaires d'ouverture et de fermeture [▲/▼] FR

Remarque relative au mode horaires [ASTRO]

- ◆ Lorsque [ASTRO] est sélectionné comme mode d'horaires, alors l'heure crépusculaire peut être adaptée à vos souhaits personnels par un offset de **-60** à **+60** minutes.
 - Ceci est possible au **menu 3** pour l'heure crépusculaire du soir, v. page 44.
 - Ceci est possible au **menu 5** pour l'heure crépusculaire matinal, v. page 48.



17.5 Activer / Désactiver le programmeur sur des actionneurs DuoFern individuels sélectionnés

1. Ouvrir le menu principal.	M	
2. Sélectionner et ouvrir le menu 2 [🕒] des horaires.	▲ ▼ OK	
3. Sélectionner un actionneur DuoFern.	▲ ▼ OK	
a) Activer ou désactiver le programmeur dans l'actionneur DuoFern sélectionné.	▲ ▼	
On = Programmeur activé		
OFF = Programmeur désactivé		
b) Retour au menu principal.	OK	

La fonction crépusculaire automatique du soir commande la fermeture automatique du volet roulant jusqu'à la fin de course inférieure ou jusqu'à la position aération paramétrée. L'horaire crépusculaire est calculé quotidiennement en fonction de l'emplacement géographique (défini par le code postal) et de la date du jour.

17.7 Menu 3 - Adapter la fonction crépusculaire automatique du soir [3]

- | | | |
|---|--------------|--|
| 1. Ouvrir le menu principal. | M | |
| 2. Sélectionner et ouvrir le menu 3 [3]
Fonction crépusculaire automatique du soir. | ^ v
OK | |
| 3. Sélectionner l'actionneur DuoFern souhaité ou (TOUS) [ALLE] et confirmer. | ^ v
OK | |
| 4. Activer / Désactiver la fonction crépusculaire automatique du soir. | ^ v
OK | |
- On** = Fonction crépusculaire automatique du soir activée
- OFF** = Fonction crépusculaire automatique du soir désactivée



Si un seul actionneur DuoFern a été sélectionné au point 3, le menu principal réapparaît.

5. À l'aide de l'offset, vous pouvez adapter de +/- 60 minutes l'horaire Astro calculé.

Une adaptation est uniquement possible si les paramétrages suivants ont été effectués préalablement :

- a) Paramétrer l'offset.

Point 3. = ALLE (TOUS)
 Mode horaires [V] = ASTRO

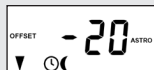

Exemple :

En cas d'offset négatif de, par exemple « - 20 », l'horaire Astro est activé avec une avance de 20 minutes.

- b) Retour au menu principal.





17.8 Pare-soleil automatique

FR

Le pare-soleil automatique permet de commander votre volet roulant en fonction de la luminosité. Cette fonction requiert l'utilisation d'une sonde optique externe (par ex. une sonde solaire DuoFern).



17.9 Menu 4 - Activer / Désactiver le pare-soleil automatique [☀]

1. Ouvrir le menu principal.

M

2. Sélectionner et ouvrir le menu 4 [☀]
Pare-soleil automatique.

^ v

OK



3. Sélectionner l'actionneur DuoFern souhaité ou (TOUS) [ALLE] et confirmer.

^ v

OK

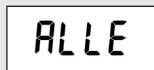

4. Activer ou désactiver le pare-soleil automatique et confirmer.

^ v

OK



On = Pare-soleil automatique activé

OFF = Pare-soleil automatique désactivé

- a) Le menu principal apparaît ensuite.

















La position pare-soleil peut uniquement être paramétrée individuellement pour chaque actionneur DuoFern.

Remarques sur la position pare-soleil

- ◆ Le **temps de marche** doit impérativement être paramétré avant le paramétrage de la position pare-soleil (v. page 52).
- ◆ La sonde optique locale ne doit en aucun cas être masquée par la descente du volet roulant.
- ◆ Paramétrez la position pare-soleil de manière à ce que le volet roulant s'arrête au-dessus de la sonde optique, afin que cette dernière puisse détecter correctement la luminosité.

1. Ouvrir le menu principal.	
2. Sélectionner et ouvrir le menu 4 [☀] Pare-soleil automatique.	 
3. Sélectionner un actionneur DuoFern.	 
a) Activer le pare-soleil automatique sur l'actionneur DuoFern sélectionné et confirmer. On = Pare-soleil automatique activé OFF = Pare-soleil automatique désactivé	 
4. Vous pouvez ensuite paramétrer la position pare-soleil locale.	
a) Pour ce faire, déplacez le volet roulant jusqu'à la position souhaitée.	 
b) Enregistrer la position pare-soleil sur l'actionneur DuoFern et retour au menu principal.	 



17.10 Fonction crépusculaire automatique du matin [☀]

FR

La fonction crépusculaire automatique du matin ouvre automatiquement le volet roulant jusqu'à la fin de course supérieure. Lorsque les horaires d'ouverture sont reliés au mode d'horaires [ASTRO], il est possible d'adapter l'heure crépusculaire matinal calculé à ses besoins.



17.11 Menu 5 - Adapter l'heure crépusculaire matinal [☀]

1. Ouvrir le menu principal.

M

2. Sélectionner et ouvrir le menu 5 [☀]
Fonction crépusculaire automatique du matin.

^ v

OK



3. Sélectionner l'actionneur DuoFern souhaité ou (TOUS) [ALLE] et confirmer.

^ v

OK



4. Activer / Désactiver la fonction crépusculaire automatique du matin.

^ v

OK



On = Fonction crépusculaire automatique du matin activée

OFF = Fonction crépusculaire automatique du matin désactivée



Si un seul actionneur DuoFern a été sélectionné au point 3, le menu principal réapparaît.



5. À l'aide de l'offset, vous pouvez adapter de +/- 60 minutes l'horaire Astro calculé.

Une adaptation est uniquement possible si les paramétrages suivants ont été effectués préalablement :

- a) Paramétrer l'offset.

- b) Retour au menu principal.

Point 3. = ALLE (TOUS)
Mode horaires [▲] = ASTRO



Exemple :

En cas d'offset négatif de, par exemple « - 20 », l'horaire Astro est activé avec une avance de 20 minutes.





La fonction aléatoire permet une temporisation aléatoire de 0 à 30 minutes par rapport aux horaires paramétrés.

La fonction aléatoire est exécutée pour :

- ◆ Tous les horaires d'ouverture et de fermeture automatiques.

1. Ouvrir le menu principal.

M

2. Sélectionner et ouvrir le menu 6 []
Fonction aléatoire.

^ v

OK



3. Sélectionner le paramétrage désiré et confirmer.

^ v

OK



On = Fonction aléatoire activée

OFF = Fonction aléatoire désactivée

Le menu principal apparaît ensuite à nouveau sur l'écran.



Ce menu vous permet de procéder à d'autres paramétrages d'appareil et du système pour adapter le HomeTimer DuoFern à vos besoins individuels.

Les paramétrages DuoFern ont déjà été présentés et décrits à partir de la page 29. Vous trouverez les paramétrages DuoFern au menu 9.9.



Menu 9 - Configuration système

Symbole	Menu	Page
	9.1 Heure et date.....	52
-	9.2 Temps de marche du moteur.....	52
	9.3 Position aération.....	54
[PLZ]	9.4 Code postal.....	55
	9.5 Programme d'horaires.....	56
[T]	9.7 Mode pas à pas.....	57
-	9.8 Paramétrages de l'appareil.....	58
	9.9 Paramétrages DuoFern.....	29



18.1 Menu 9.1 - Régler l'heure et la date [🕒]

FR

1. Sélectionner et ouvrir le menu **9.1 - Heure et date.**

Ordre des paramètres



OK

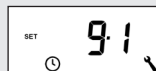

2. Heure

L'appui prolongé sur une touche de réglage provoque un défilement rapide.



OK

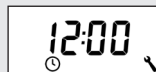

3. Date



OK

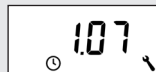

[jour.mois]

4. Année



OK

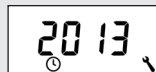

18.2 Menu 9.2 - Paramétrer le temps de marche du moteur

Le paramétrage du temps de marche est impérativement requis si :









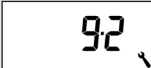

- ◆ La position aération doit être utilisée, v. page 54.
- ◆ La position pare-soleil doit être utilisée, v. page 46.

Le paramétrage du temps de marche au HomeTimer DuoFern peut être effectué après un relevé direct sur l'appareil ou à l'aide d'une mesure effectuée, par exemple, à l'aide d'un chronomètre.



Remarques importantes

- ◆ Pouvant varier en fonction des températures, les temps de marche des moteurs tubulaires et en conséquence les déplacements sur une position cible sont de ce fait soumis à certaines tolérances.
- ◆ Afin d'assurer un déplacement fiable à la position souhaitée, il convient de paramétrer le temps de marche aussi précisément que possible.
- ◆ Après une modification des fins de course, il faut reparamétrer le temps de marche.
- ◆ En cas de mesure du temps de marche à l'aide d'un chronomètre, il convient d'effectuer cette mesure en montée et d'y ajouter ensuite env. 10 %.

1. Sélectionner et ouvrir le menu 9.2 - Temps de marche du moteur .	  	
2. Sélectionner un actionneur DuoFern.	  	
3. Appuyer en continu sur la touche [Descente] jusqu'à ce que le volet roulant s'arrête à la fin de course inférieure.		
4. Appuyer en continu sur la touche [Montée] jusqu'à ce que le volet roulant s'arrête à la fin de course supérieure.		
5. Lâcher la touche [Montée].		Le temps de marche a été mesuré pendant la montée et enregistré.
6. Retour au menu Système.		



Paramétrer manuellement le temps de marche

- Fermer complètement le volet roulant.
- Ouvrir ensuite le volet roulant jusqu'à la fin de course supérieure en mesurant et en notant la durée de déplacement.
- Entrer le temps de marche mesuré dans le menu 9.2 et confirmer.

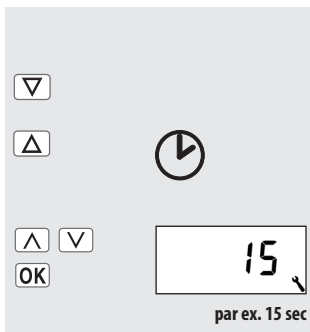

18.3 Menu 9.3 - Paramétrer la position aération [▼]

Cette fonction vous permet de déterminer une position d'arrêt quelconque (**par ex. comme position aération**) si vous souhaitez que le volet roulant ne descende pas jusqu'à la fin de course inférieure.

Lors de la descente automatique, le volet roulant s'arrête à la position aération prédéfinie, mais il peut ensuite être entièrement fermé par commande manuelle.



Le temps de marche doit être paramétré avant le paramétrage de la position aération, v. page 52.

- Sélectionner et ouvrir le menu **9.3 - Position aération.**



- Sélectionner un actionneur DuoFern.





18.3 Menu 9.3 - Paramétrer la position aération [▼]

FR

3. Activer ou désactiver la position aération.



OK

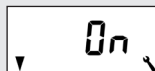

- On** = Position aération activée
OFF = Position aération désactivée

> continuer au point 4.

> Retour au menu Configuration système

4. Déplacez ensuite le volet roulant jusqu'à la position souhaitée.

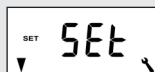

Exemple

5. Confirmer la position aération et retour au menu Configuration système.

OK



18.4 Menu 9.4 - Entrer le code postal [PLZ]

1. Sélectionner et ouvrir le menu 9.4 - Code postal.



OK

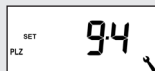

2. Entrer le **code postal** et confirmer.



OK

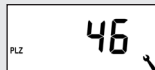

Observez les remarques suivantes :

- ◆ Si vous vous trouvez dans une ville allemande, vous n'avez à saisir que les deux premiers chiffres de votre code postal.
- ◆ Vous trouverez un tableau des fuseaux horaires à la page 67 pour diverses villes européennes.
- ◆ Si vous n'utilisez pas le HomeTimer DuoFern en Allemagne, il peut s'avérer nécessaire de désactiver le passage automatique à l'heure d'été/d'hiver. Voir page 59 à ce sujet « **Activer / Désactiver le passage automatique à l'heure d'été / d'hiver** ».



Le nombre d'horaires d'ouverture et de fermeture à paramétrer dépend de la sélection du **programme d'horaires** effectuée dans ce menu.

Trois programmes d'horaires sont disponibles :

[1] Horaires hebdomadaires (configuration usine)

- ◆ Une paire d'horaires [▲/▼] pour (LU...DI) [**MO...SO**]

[2] Horaires des jours ouvrables et de week-end

- ◆ Une paire d'horaires [▲/▼] pour (LU...VE) [**MO...FR**]
- ◆ Une paire d'horaires [▲/▼] pour (SA + DI) [**SA + SO**]

[3] Horaires au jour le jour

- ◆ Une paire d'horaires [▲/▼] pour chaque jour de la semaine (LU / MA / ME / JE / VE / SA / DI) [**MO / DI / MI / DO / FR / SA / SO**]

- Sélectionner et ouvrir le menu **9.5 - Programmes d'horaires.**

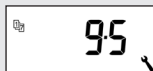

- Sélectionner le **programme d'horaires** souhaité et confirmer.

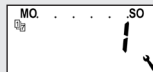

- = Horaires hebdomadaires
- = Horaires jours ouvrables / week-end
- = Horaires au jour le jour

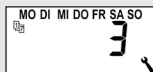
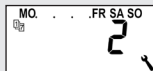

Le paramétrage des horaires s'effectue au menu [2], v. page 40.



18.6 Menu 9.7 - Paramétrer le mode pas à pas [T]

FR

Cette fonction vous permet d'utiliser le HomeTimer DuoFern pour la commande d'un store vénitien. Des appuis brefs sur les touches de commande vous permettent de régler aisément la position des lames d'un store vénitien.

Pour pouvoir amener un store vénitien aux positions de fin de course, appuyez sur la touche de commande **[Montée / Descente]** pendant au moins 1 seconde.

1. Sélectionner et ouvrir le menu **9.7 - Mode pas à pas**.

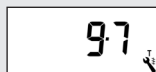



2. Activer ou désactiver le **mode pas à pas**.
On = activé
OFF = désactivé



3. Confirmer le dernier paramétrage et retourner au menu Configuration système.



**Menu 9.8 - Paramétrages d'appareil**

Symbole	Menu	Page
	9.8.1 Passage automatique heure d'été / heure d'hiver ..	59
	9.8.3 Éclairage de l'écran	59
	9.8.5 Verrouillage des touches	60
	9.8.7 Inversion du sens de rotation.....	61
	9.8.9 Fins de course	62
	9.8.0 Version du logiciel	63



18.7.1 Menu 9.8.1 - Activer / Désactiver le passage automatique à l'heure d'été / d'hiver

FR

Le HomeTimer DuoFern dispose d'une fonction de passage automatique à l'heure d'été/d'hiver.



Si vous n'utilisez pas le dispositif de commande en Allemagne, il peut s'avérer nécessaire de désactiver le passage automatique à l'heure d'été/d'hiver.

1. Sélectionner et ouvrir le menu **9.8.1 Passage automatique à l'heure d'été / d'hiver.**



OK

9.8.1 ↘

2. Activer ou désactiver le passage à l'heure d'été / d'hiver et confirmer.



OK

0n ↘

On = fonction activée

OFF = fonction désactivée



18.7.2 Menu 9.8.3 - Paramétrer l'éclairage de l'écran

L'appui sur une des touches active l'éclairage de l'écran.

1. Sélectionner et ouvrir le menu **9.8.3 - Éclairage de l'écran.**



OK

9.8.3 ↘

2. Paramétrer le niveau de luminosité souhaité et confirmer.



OK

2 ↘

OFF = désactivé

1-3 = niveaux de luminosité



L'intensité de l'éclairage de l'écran peut varier pour certaines fonctions lorsque la pile est fortement sollicitée comme, entre autres, lors des modifications des fonctions automatiques.



Pour protéger l'appareil contre des entrées involontaires, vous pouvez activer le verrouillage des touches.

Activation automatique après env. deux minutes

Si le verrouillage des touches est activé et qu'aucune action n'est effectuée pendant deux minutes, les touches sont verrouillées automatiquement.

1. Sélectionner et ouvrir le menu **9.8.5 - Verrouillage des touches**.



2. Activer ou désactiver le verrouillage des touches.



On = activé

OFF = désactivé

Pour désactiver ou activer prématurément le verrouillage des touches sur l'écran standard, appuyer pendant quatre secondes sur la touche [SET/Stop].



env. 4 sec

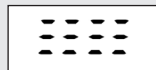

Affichage :

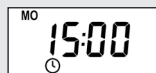

Écran standard avec verrouillage des touches activé.

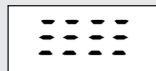

Lors de l'appui sur la touche Menu.



















Lorsque le verrouillage des touches est actif, le volet roulant peut quand-même être commandé manuellement.



18.7.4 Menu 9.8.7 - Activer / Désactiver l'inversion du sens de rotation FR

S'il arrive que le sens de rotation d'un actionneur DuoFern est inversé, il peut être modifié à l'aide de la fonction **Inversion du sens de rotation**.

1. Sélectionner et ouvrir le menu 9.8.7 - Inversion du sens de rotation .	  	
2. Sélectionner un actionneur DuoFern.	  	
3. Tester le sens de rotation actuel.	 	
4. Effectuer l'inversion du sens de rotation.	  	
5. Tester le nouveau sens de rotation.	  	



Le HomeTimer DuoFern vous permet de paramétrer les fins de course de moteurs tubulaires électroniques RADEMACHER.



La fonction fin de course est uniquement disponible pour les moteurs tubulaires électroniques RADEMACHER construits depuis l'année 2000.

Si plusieurs moteurs tubulaires sont connectés en parallèle, il n'est pas possible d'effectuer le réglage des fins de course.

1. Sélectionner et ouvrir le menu **9.8.9 - Fins de course**.

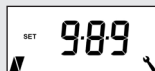

2. Sélectionner un actionneur DuoFern. **(TOUS) [ALLE]** n'est pas possible pour cette fonction.



- a) Pour identifier un actionneur DuoFern, vous pouvez lui envoyer un bref signal de test.



À titre d'acquittement, l'actionneur exécute un bref démarrage ou une commande.

3. Paramétrer la **fin de course supérieure**.

- a) Pour cette opération, appuyer en continu sur la touche de réglage. Le volet roulant monte.



- b) Relâcher la touche dès que la position de fin de course souhaitée est atteinte.

La fin de course supérieure est mémorisée dans le moteur.



18.7.5 Menu 9.8.9 - Paramétrer les fins de course du moteur tubulaire

FR

4. Paramétrer la **fin de course inférieure**.

- a) Pour cette opération, appuyer en continu sur la touche de réglage. Le volet roulant descend.

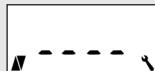

- b) Relâcher la touche dès que la position de fin de course souhaitée est atteinte.

La fin de course inférieure est mémorisée dans le moteur.

5. Retour au menu Système.



Les fins de course seront uniquement mémorisées si,

- ◆ le moteur tubulaire a tourné pendant au moins quatre secondes avant que la fin de course ne soit atteinte.
- ◆ les paramétrages sont effectués à partir de la position de fin de course devant être modifiée.

Vérifiez directement après le réglage si les déplacements aux fins de course sont corrects à l'aide des touches de commande.



18.7.6 Menu 9.8.0 - Afficher la version du logiciel

Ce menu permet d'afficher la version logicielle actuelle du HomeTimer DuoFern.

1. Sélectionner et ouvrir le menu **9.8.0 - Version du logiciel**.

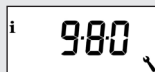

2. La **version logicielle actuelle** s'affiche ensuite.



3. Retour au menu Système.





19. Réinitialisation du logiciel (restaurer la configuration d'usine)

FR

Vous pouvez au besoin effacer tous vos paramètres et restaurer la configuration d'usine du HomeTimer DuoFern.

1. Appuyer simultanément sur les quatre touches pendant 5 secondes jusqu'à ce que tous les symboles s'affichent à l'écran.



2. La version du logiciel apparaît ensuite pendant quelques secondes.
Tous les paramètres sont effacés et remplacés par la configuration d'usine.



3. L'assistant d'installation démarre automatiquement après la réinitialisation. Débutez les paramètres, v. page 22.

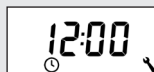

1. Retirez prudemment le module de commande [1] et la plaque de propreté [2] du support mural [3].

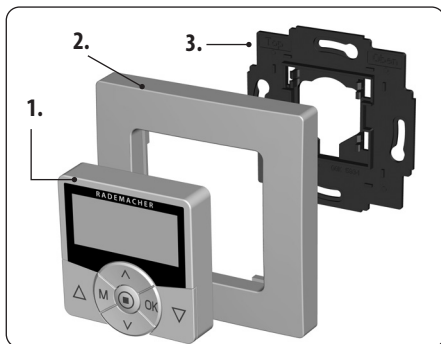
**i** 21. Déclaration de conformité UE simplifiée

La société RADEMACHER Geräte-Elektronik GmbH déclare par la présente, que le HomeTimer DuoFern répond aux exigences de la directive **2014/53/UE (Directive RED)**.

Le texte intégral de la déclaration de conformité UE est disponible à l'adresse Internet suivante : www.rademacher.de/ce

Dimensions extérieures du module de commande [1] :	50 x 50 mm x 12 (selon DIN 49075)
Couleur :	ultra-blanc / aluminium
Tension nominale :	3 V (DC)
Type de pile :	1 CR2450
Autonomie de la pile :	1,5 ans avec éclairage d'écran* 3 ans sans éclairage d'écran* * pour cinq commutations par jour
Température ambiante admissible :	5 à 40°C
Classe de protection :	II (uniquement pour locaux secs)
Fréquence d'émission :	434,5 MHz
Puissance d'émission :	10 mW max.
Portée :	Dans un bâtiment : env. 30 m * / En champ libre : env. 100 m * en fonction des matériaux du bâtiment

Mode automatique :	On (activé)
Horaires :	On (activé)
Horaire de montée et mode :	7:00 h / NORMAL
Horaire de descente et mode :	20:00 h / NORMAL
Fonction aléatoire :	OFF (désactivée)
Code postal :	46
Programme d'horaires :	1
Mode pas à pas :	OFF (désactivée)
Passage automatique à l'heure d'été / d'hiver	On (activé)

Belgique	134 Lyon	165 Utrecht	199 Andermatt
101 Anvers	135 Montpellier	Norvège	200 Coire
102 Bruges	136 Nantes	166 Oslo	201 Lausanne
103 Bruxelles	137 Nice	167 Stavanger	202 Lucerne
104 Liège	138 Paris	168 Bergen	203 Zurich
105 Malines	139 Reims	169 Trondheim	Suède
106 Mons	140 Strasbourg	Autriche	204 Boras
107 Ostende	141 Toulon	170 Amstetten	205 Gävle
Danemark	Italie	171 Baden	206 Göteborg
108 Aalborg	142 Bologne	172 Braunau	207 Helsingborg
109 Ringsted	143 Bolzano	173 Brixen	208 Jönköping
110 Esbjerg	144 Florence	174 Bruck/Mur	209 Östersund
111 Horsens	145 Gênes	175 Eisenstadt	210 Malmö
112 Kolding	146 Milan	176 Graz	211 Stockholm
113 Copenhague	147 Naples	177 Innsbruck	212 Sundsvall
114 Svendborg	148 Palerme	178 Klagenfurt	213 Umea
115 Randers	149 Rome	179 Landeck	Espagne
Royaume-Uni	150 Turin	180 Linz	214 Almería
116 Aberdeen	151 Venise	181 Nenzing	215 Alicante
117 Birmingham	Irlande	182 Salzburg	216 Barcelone
118 Bristol	152 Cork	183 Vienne	217 Bilbao
119 Glasgow	153 Dublin	Pologne	218 Badajoz
120 Londres	154 Belfast	184 Wrocław	219 Burgos
121 Manchester	Lettonie	185 Bydgoszcz	220 Cáceres
122 Newcastle	155 Riga	186 Gdansk	221 Castellón
Estonie	Liechtenstein	187 Katowice	222 Grenade
123 Tallinn	156 Vaduz	188 Cracovie	223 Guadalajara
Finlande	Lituanie	189 Lodz	224 La Corogne
124 Helsinki	157 Vilnius	190 Lublin	225 Lleida
125 Jyväskylä	Luxembourg	191 Posnan	226 León
126 Oulu	158 Luxembourg	192 Czczecin	227 Madrid
127 Tampere	Pays-Bas	193 Varsovie	228 Murcia
128 Turku	159 Amsterdam	Portugal	229 Oviedo
129 Vasa	160 Eindhoven	194 Faro	230 Palma
France	161 Enschede	195 Lisbonne	231 Pampelune
130 Bordeaux	162 Groningen	196 Porto	232 St Sébastien
131 Brest	163 Maastricht	Suisse	
132 Dijon	164 Rotterdam	197 Bâle	
133 Le Havre		198 Berne	

- 233 Séville
- 234 Santander
- 235 Valence
- 236 Valladolid
- 237 Vitoria
- 238 Saragosse
- 239 La Palma
- 240 Ténériffe
- 241 Grande Canarie
- 242 Fuerteventura

Europe du Sud-Est

- 243 Athènes
- 244 Belgrade
- 245 Bratislava
- 246 Bucarest
- 247 Budapest
- 248 Istanbul
- 249 Maribor
- 250 Prague
- 251 Sarajevo
- 252 Sofia
- 253 Skopje
- 254 Thessalonique
- 255 Zagreb

RADEMACHER Geräte-Elektronik GmbH accorde une garantie de 24 mois sur les appareils neufs dans la mesure où ces appareils ont été installés conformément au guide d'installation / mode d'emploi. Cette garantie couvre tous les défauts de construction, de matériaux et de fabrication.

Vos droits de garantie légaux ne sont pas affectés par cette garantie.

Les dommages résultant des causes suivantes sont exclus de la garantie :

- ◆ Montage ou installation incorrects
- ◆ Non-respect des instructions du mode d'emploi et de montage
- ◆ Utilisation ou sollicitations incorrectes
- ◆ Influences extérieures telles que les chocs, les coups ou les intempéries
- ◆ Réparations et modifications effectuées par des tiers non agréés
- ◆ Utilisation d'accessoires inappropriés
- ◆ Dommages causés par des surtensions inadmissibles (foudre par ex.)
- ◆ Dysfonctionnements résultant d'interférences de fréquences radio et d'autres parasites

L'acquisition du nouvel appareil chez un de nos revendeurs spécialisés agréés est une condition préalable pour la validité de la garantie. Cela doit être justifié par une copie de la facture.

RADEMACHER élimine gratuitement les défauts et les vices qui apparaissent pendant la durée de la garantie soit par réparation, soit par remplacement des pièces concernées ou par livraison d'un appareil de remplacement neuf ou de la même valeur. Une livraison de remplacement ou une réparation dans le cadre de la garantie n'implique pas une prolongation générale de la durée de la garantie d'origine.

RADEMACHER

Geräte-Elektronik GmbH
Buschkamp 7
46414 Rhede (Allemagne)
info@rademacher.de
www.rademacher.de

Service après-vente :
Hotline 01807 933-171*
Fax +49 2872 933-253
service@rademacher.de

* 30 secondes gratuites, puis 14 ct / minute depuis le réseau filaire allemand ou téléphone mobile 42 ct / minute maxi (en Allemagne).

Sous réserve de modifications techniques, de défauts d'impression et d'erreurs.
Les illustrations sont sans engagement de notre part.