

DuoFern HomeTimer 9498-UW / 9498-AL

Handleiding voor de elektrische aansluiting en inbedrijfstelling

Artikelnr.:

3250 13 71 (ultrawit)

3250 13 81 (aluminium)



i	Deze handleiding.....	4	17.4	Menu 2 - Openings- en sluitings- tijden [▲/▼] instellen.....	40
1.	Verklaring van de tekens	4	17.5	De automatische klok in de ge- selecteerde actor in-/uitschakelen	43
2.	Veiligheidsaanwijzingen	5	17.6	Avondschemeringsmodule.....	44
3.	Correct gebruik	5	17.7	Menu 3 - De avondschemerings- module [☾] aanpassen.....	44
4.	Oneigenlijk gebruik.....	6	17.8	Zonnemodule.....	46
5.	Omvang van de levering	7	17.9	Menu 4 - De zonnemodule [☀] in-/uitschakelen.....	46
6.	Overzicht - bedieningselement	8	17.9.1	De lokale zonnepositie instellen.....	47
6.1	Korte beschrijving van de toetsen	9	17.10	Ochtendschemeringsmodule [☀].....	48
7.	Legende displaysymbolen	10	17.11	Menu 5 - De ochtendschemerings- tijd [☀] aanpassen	48
8.	Overzicht - achterzijde/ vervanging batterij	11	17.12	Menu 6 - De toevalsfunctie [☑] instellen	50
9.	Menuoverzicht - Hoofdmenu en systeeminstellingen	12	18.	Menu 9 - Systeeminstellingen [⚙].....	51
9.1	Menuoverzicht - Menu 9.8 / Menu 9.9.....	13	18.1	Menu 9.1 - Tijd en datum [🕒] instellen.....	52
10.	Korte beschrijving	14	18.2	Menu 9.2 - Motorlooptijd instellen.....	52
10.1	Compatibele schakelaar- programma's.....	15	18.3	Menu 9.3 - Ventilatiepositie [▼] instellen.....	54
10.2	Overzicht van de functies	16	18.4	Menu 9.4 - Postcode (PLZ) invoeren ...	55
11.	Montage	18	18.5	Menu 9.5 - Schakeltijdprogramma [🕒] selecteren	56
12.	Belangrijke aanwijzingen voor de eerste inbedrijfstelling	19	18.6	Menu 9.7 - Tiptoetsbedrijf [T] instellen.....	57
13.	Korte beschrijving van het standaarddis- play en het hoofdmenu	19	18.7	Het menu 9.8 - Apparaatinstellingen [⚙]; menuoverzicht	58
13.1	Openen en sluiten van de menu's (voorbeeld).....	21	18.7.1	Menu 9.8.1 - Omschakeling zomer-/wintertijd in-/uitschakelen.....	59
13.2	Groeps- en afzonderlijke besturing.....	22	18.7.2	Menu 9.8.3 - Displayver- lichting instellen.....	59
14.	Eerste inbedrijfstelling met de installatieassistent	22	18.7.3	Menu 9.8.5 - Toetsvergren- deling in-/uitschakelen.....	60
15.	Handmatige bediening	27	18.7.4	Menu 9.8.7 - Omkering draairichting in-/uit- schakelen.....	61
15.1	Handmatige bediening - tiptoetsbedrijf.....	28			
16.	DuoFern instellingen.....	29			
16.1	Menu 9.9.1 - Aan-/afmelden van DuoFern actoren.....	30			
16.2	DuoFern radiocode	33			
16.3	Op afstand aan-/afmelden	35			
17.	Menuoverzicht / hoofdmenu	36			
17.1	[AUTO] Automatisch bedrijf.....	36			
17.2	Menu 1 - Automatisch bedrijf in-/uitschakelen.....	37			
17.3	Schakeltijden [▲/▼]	38			

18.7.5	Menu 9.8.9 - Eindposities van de buismotor instellen....	62	20.	Demontage	65
18.7.6	Menu 9.8.0 - Softwareversie weergeven	63	21.	Vereenvoudigde EU-conformiteits- verklaring	65
19.	Software-reset (fabrieksinstellingen herstellen)	64	22.	Technische gegevens.....	66
			23.	Fabrieksinstellingen	66
			24.	Tijdzonetabel	67
			25.	Garantievoorwaarden	69

... beschrijft voor u de montage, de inbedrijfstelling en de bediening van uw **DuoFern HomeTimer**.



Lees deze handleiding nauwkeurig voordat u met de werkzaamheden begint en neem alle veiligheidsaanwijzingen in acht.

Deze handleiding maakt deel uit van het product. Bewaar hem op een goed bereikbare plaats. Geef deze handleiding bij afgifte van de DuoFern HomeTimer aan derden mee.

Bij schade die door het niet naleven van deze handleiding en de veiligheidsaanwijzingen ontstaat, vervalt de garantie. Ook voor gevolgschade kunnen wij niet aansprakelijk worden gesteld.

1. Verklaring van de tekens



Levensgevaar door elektrische schok.

Dit teken wijst u op gevaren bij werkzaamheden aan elektrische aansluitingen, onderdelen, enz. Hier zijn veiligheidsmaatregelen ter bescherming van de gezondheid en het leven van de betrokken persoon vereist.



Hier gaat het om uw veiligheid.

A.u.b. alle op deze manier gekenmerkte aanwijzingen in acht nemen en opvolgen.



Op deze wijze maken wij u attent op andere belangrijke aanwijzingen voor het correct functioneren van het apparaat.



Lees de bedieningshandleiding van de hier beschreven externe actor (bijv. van een buismotor) door.



Het gebruik van defecte apparaten kan leiden tot gevaar voor personen en materiële schade (storing).

- ◆ Gebruik nooit defecte of beschadigde apparaten. Neem in dit geval contact op met onze servicedienst, zie pagina 72.



Bij oneigenlijk gebruik bestaat verhoogd gevaar voor verwondingen.

- ◆ Kinderen mogen niet met de DuoFern HomeTimer spelen.
- ◆ Instrueer alle personen over het veilige gebruik van de DuoFern HomeTimer.
- ◆ Voorkom dat mindervalide personen en kinderen met de ingebouwde besturingen spelen.

3. Correct gebruik

Gebruik de **DuoFern HomeTimer** uitsluitend voor de lichtafhankelijke besturing van DuoFern actoren (bijv. DuoFern buismotoractoren/universele actoren enz.) voor:

- ◆ Rolluiken
- ◆ Jaloezieën en lamellen
- ◆ Knikarmschermen
of
- ◆ Lampen en andere elektrische verbruikers

Gebruiksvoorwaarden:

- ◆ De bijbehorende buismotoren moeten met mechanische of elektronische eindpositie-schakelaars uitgerust zijn.
- ◆ Gebruik de DuoFern HomeTimer alleen in droge ruimtes.
- ◆ De DuoFern HomeTimer werkt op batterijen en kan niet op het lichtnet worden aangesloten.
- ◆ De installatie en het gebruik van de DuoFern HomeTimer is alleen toegelaten bij installaties en apparaten waarbij een storing van de zender of de ontvanger geen gevaar betekent voor personen of zaken resp. waarbij dit risico door andere veiligheidsinstallaties wordt afgedekt.

Radiografische installaties die op dezelfde frequentie zenden, kunnen de signaalontvangst storen.

Het gebruik van de DuoFern HomeTimer voor andere doeleinden dan de eerder genoemde is niet toegestaan.

- ◆ Gebruik het radiografische DuoFern systeem en zijn componenten (bijv. DuoFern HomeTimer) nooit als afstandsbediening voor apparaten en installaties waaraan verhoogde veiligheidstechnische eisen worden gesteld of waarbij een verhoogd ongevalrisico bestaat. Hiervoor zijn bijkomende veiligheidsinstallaties nodig. Houd rekening met de betreffende wettelijke regelingen voor het inrichten van dergelijke installaties.
- ◆ Monteer de DuoFern HomeTimer nooit buiten.

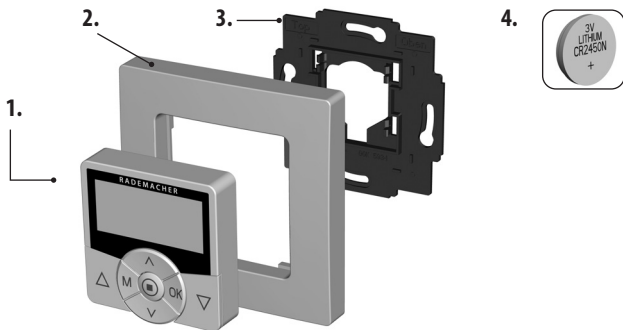

Legenda

1. Bedieningselement (50 x 50 mm)
 2. Afdekraam
 3. Muurhouder
 4. 1 x batterij (type CR2450)
- 1 x dubbelzijdig plakband (zonder afbeelding)
Handleiding (zonder afbeelding)

Montage, zie pagina 18

[1] Bedieningselement

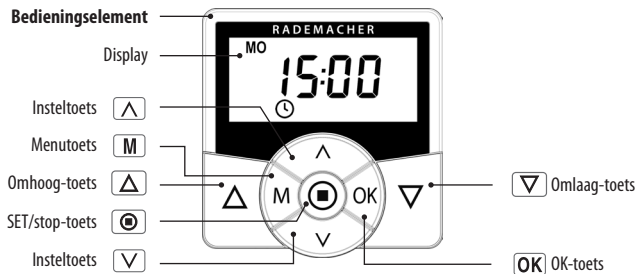

△ De bedieningstoetsen [Omhoog / Omlaag]

- ◆ Handmatige bediening [Omhoog △ / Omlaag ▽] of [Aan / Uit].

⊙ SET/stop-toets, [⊙]

- ◆ Handmatige stop van de rolluikbeweging of handmatig [Uit].
- ◆ Toetsvergrendeling in-/uitschakelen (4 seconden ingedrukt houden, alleen bij actieve toetsvergrendeling).

M Menutoets, [M]

- ◆ Het hoofdmenu openen/sluiten.
- ◆ Een stap terug (bijv. een menu sluiten)
- ◆ Terug naar het standaarddisplay (1 seconde ingedrukt houden).

∧ De insteltoetsen, [∧ / ∨]

- ◆ Actoren (apparaten) selecteren (afzonderlijke besturing of groepsbesturing).
- ◆ Het gewenste menupunt selecteren.
- ◆ Instellen van de parameters (meer/minder) / bij langer drukken op een toets lopen de cijfers sneller.

OK [OK]-toets

- ◆ Omschakeling automatisch/handmatig (1 seconde ingedrukt houden).
- ◆ Het geselecteerde menu bevestigen en openen.
- ◆ Input bevestigen.
- ◆ Verder naar de volgende input.



Instellen van de displayverlichting, zie pagina 59.

(MO...SO) Weekdagen (maandag tot zondag)

88:88 Tijd / instelparameters

 DuoFern symbool

 Informatie

 Schakeltijdprogramma

[OFFSET] OFFSET (bij astrotijd)

[SET] Instelling

[AUTO] Automatisch bedrijf

[PLZ] Postcode

[IST] REËLE waarde

 Schuifrichting - omhoog/omlaag

 Automatisch bedrijf uit

 Schakeltijden

 Avondschemeringsmodule

 Zonnemodule

 Ochtendschemeringsmodule

 Toevalsfunctie

 Systeeminstellingen

[T] Tiptoetsbedrijf

[NORMAL] Schakeltijdmodi (NORMAAL / ASTRO)

[ASTRO]



Levensgevaar door corrosie

- ◆ Houd kinderen op een veilige afstand van nieuwe en gebruikte batterijen. Als een batterij wordt ingeslikt, moet onmiddellijk medische hulp worden ingeroepen.
- ◆ Bij contact met de huid, ogen of slijmvliezen bestaat corrosiegevaar door het accuzuur.
- ◆ Verwijder lekkende batterijen direct uit het apparaat.

Eerste inbedrijfstelling

De batterij is af fabriek met scheidingsfolie in de batterijhouder geplaatst. Trek de scheidingsfolie er voorzichtig uit. Hierna start automatisch de inbedrijfstellingsassistent, zie pagina 22.

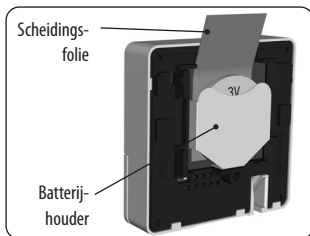

Vervanging batterij

Schuif de batterij met een vlak, niet-geleidend voorwerp (bijv. met een plastic pen) voorzichtig uit de batterijhouder.

Let bij het plaatsen van de batterij op de juiste positie van de polen.

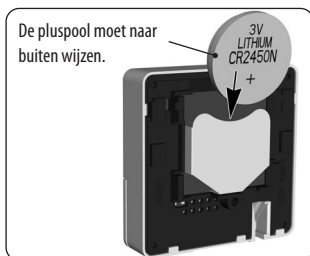

M

Hoofdmenu	p. 19	
[1] Automatisch bedrijf	p. 36	
[2] Schakeltijden	p. 38	
[3] Avondschemeringsmodule	p. 44	
[4] Zonnemodule	p. 46	
[5] Ochtendschemeringsmodule	p. 48	
[6] Toevalsfunctie	p. 50	
[9] Systeeminstellingen	p. 51	
> 9.1 Tijd/datum	p. 52	
> 9.2 Motorlooptijd	p. 52	
> 9.3 Ventilatiepositie	p. 54	
> 9.4 Postcode	p. 55	
> 9.5 Schakeltijdprogramma	p. 56	
> 9.7 Tiptoetsbedrijf	p. 57	
> 9.8 Apparaatinstellingen	p. 58	
> 9.9 DuoFern instellingen	p. 29	

----->	> 9.8 Apparaatinstellingen	p. 58
	> 9.8.1 Omschakeling zomer-/wintertijd	p. 59
	> 9.8.3 Displayverlichting	p. 59
	> 9.8.5 Toetsvergrendeling	p. 60
	> 9.8.7 Omkering draairichting	p. 61
	> 9.8.9 Eindposities	p. 62
	> 9.8.0 Softwareversie	p. 63

----->	> 9.9 DuoFern instellingen	p. 29
	> 9.9.1 Aan-/afmelden	p. 30
	> 9.9.7 DuoFern radiocode	p. 33
	> 9.9.8 Op afstand aan-/afmelden	p. 35

De **DuoFern HomeTimer** op batterijen dient voor de besturing en configuratie van maximaal 20 DuoFern actoren. De **DuoFern HomeTimer** maakt de handmatige bediening en het vastleggen van **een schakeltijdpaar** voor alle aangemelde DuoFern actoren mogelijk.

De DuoFern ontvangers (actoren) en zenders moeten met het DuoFern netwerk worden verbonden.

Een uitvoerige beschrijving van de verschillende functies, instelmogelijkheden en mogelijke combinaties met het DuoFern systeem vindt u op:

<http://www.rademacher.de/duofern>.

De volgende DuoFern apparaten kunnen niet bij de DuoFern HomeTimer aangemeld resp. geconfigureerd en bestuurd worden:

- ◆ DuoFern sensoren
- ◆ DuoFern zenders

Montage in beschikbare schakelaarprogramma's

De DuoFern HomeTimer kan in de gangbare schakelaarprogramma's worden geïntegreerd. Passende schakelaarprogramma's vindt u in het volgende hoofdstuk.

i 10.1 Compatibele schakelaarprogramma's (www.rademacher.de) **NL**

Fabrikant	Schakelaarprogramma
BERKER	Arsys / K1 / S1
BUSCH-JAEGER	Busch-Duro 2000 Si / Reflex Si / alpha exclusive / alpha nea / solo / impuls
GIRA	Standard-systeem / S-Color-systeem / programma roestvrij staal / Standard 55
JUNG	CD 500 / ST 550 / LS 990 / CDplus zoals CD maar met kleurringen
MERTEN	M1 / Atelier / Artec / Tracent / Antik Neu
PEHA	Standard / Dialog / Aura
LEGRAND	Creo / Tenara
VEDDER	Alessa (plus)

Afhankelijk van het gebruikte schakelaarprogramma is eventueel een tussenraam 50 x 50* (DIN 49075) vereist.

* wordt niet meegeleverd.

- ◆ Achtergrondverlichting display
- ◆ Installatie-assistent voor eenvoudige inbedrijfstelling
- ◆ Handmatige bediening ter plaatse
- ◆ Groeps- of afzonderlijke besturing mogelijk
- ◆ Automatisch bedrijf in-/uitschakelen
- ◆ Eenvoudige configuratie door menugestuurde bediening
- ◆ Schakeltijden
 - Instelbare openings- [▲] en sluitingstijden [▼]
- ◆ Schakeltijdprogramma:
 - [1] Weeschakeltijden
 - Een schakeltijdenpaar [▲/▼] voor (MA...ZO) [MO...SO]
 - [2] Werkdag- en weekendschakeltijden
 - Een schakeltijdenpaar [▲/▼] voor (MA...VR) [MO...FR]
 - Een schakeltijdenpaar [▲/▼] voor (ZA + ZO) [SA + SO]
 - [3] Schakeltijden afzonderlijke dagen
 - Een schakeltijdenpaar [▲/▼] voor elke dag van de week (MA / DI / WO / DO / VR / ZA / ZO) [MO / DI / MI / DO / FR / SA / SO]
- ◆ Avondschemeringsmodule met astroprogramma
- ◆ Zonnemodule in-/uitschakelen
 - Zonnepositie van een actuele actor instellen
- ◆ Ochtendschemeringsmodule met astroprogramma
- ◆ Toevalsfunctie (toevallige vertraging van 0 tot 30 minuten)
- ◆ Motorlooptijd instellen
- ◆ Ventilatiepositie
- ◆ Instellen van de eindposities
- ◆ Toetsvergrendeling
- ◆ Tiptoetsbedrijf voor jaloezieën
- ◆ Omkering draairichting in-/uitschakelen
- ◆ Automatische omschakeling zomer-/wintertijd
- ◆ Duurzaam opslaan van de instellingen

Beschrijving en instelling van de afzonderlijke functies

Een nauwkeurige beschrijving van de afzonderlijke functies en hun instelling vindt u op pagina 19.

DuoFern instellingen

De instellingen die vereist zijn voor het gebruik in het DuoFern netwerk, worden vanaf pagina 29 beschreven.

De DuoFern HomeTimer is voorzien voor opbouwmontage. De meegeleverde muurhouder [3] kan zowel vastgeschroefd als vastgeplakt worden.



Monteer het apparaat niet hoger dan 2 meter.

Montagestappen:

1. De muurhouder op de gewenste montageplaats monteren.

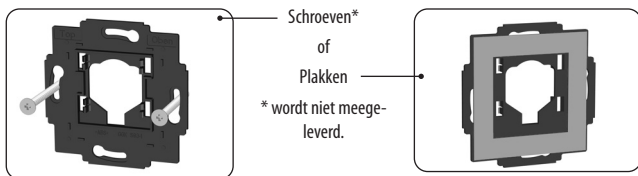

2. De scheidingsfolie voorzichtig van de batterijhouder lostrekken, zie pagina 11.
Erop letten dat u tijdens de montage niet per ongeluk een toets indrukt.

3. Tot slot het bedieningselement [1] met afdekraam [2] met lichte druk op de muurhouder [3] steken.

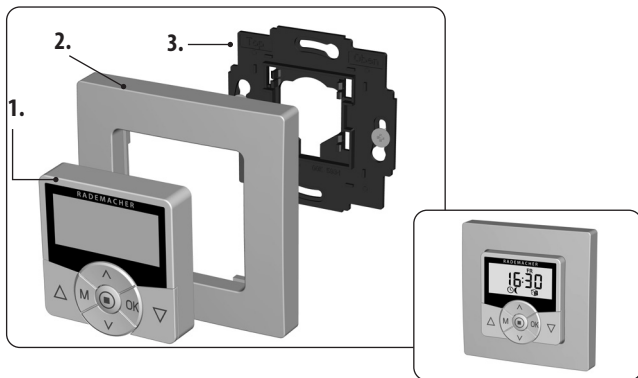

- ◆ Vóór de eerste inbedrijfstelling van de DuoFern HomeTimer moet ervoor worden gezorgd dat bij gebruik in rolluik-, jaloezie- of knikarmscherminstallaties de eindposities van alle buismotoren en bandoprollers zijn ingesteld.
- ◆ Indien nog geen eindposities ingesteld zijn, moeten de twee eindposities van alle buismotoren en bandoprollers worden ingesteld om storingen te vermijden.
- ◆ Houd hierbij rekening met de informatie in de bedieningshandleiding van de betreffende buismotor of bandoproller.
- ◆ Voor de elektronische buismotoren van RADEMACHER vanaf bouwjaar 2000 kunnen de eindposities met behulp van de DuoFern HomeTimer worden ingesteld, zie pagina 62.

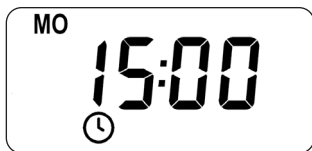

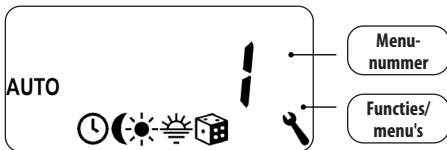

**i 13. Korte beschrijving van het standaarddisplay en het hoofdmenu****Standaarddisplay (voorbeeld)**

- ◆ Weergave van de actuele weekday en tijd.
- ◆ Weergave van de geactiveerde functies.
- ◆ De handmatige bediening van de DuoFern HomeTimer is alleen via het standaarddisplay mogelijk.

Hoofdmenu

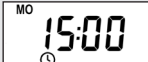

- ◆ Weergave en selectie van de afzonderlijke functies resp. menu's.
- ◆ In het hoofdmenu is **geen** handmatige bediening mogelijk.
- ◆ Tijdens het instellen worden geen automatische schakelcommando's uitgevoerd.
- ◆ Indien bij een geactiveerd menu circa 120 seconden lang geen toetsen gebruikt worden, verschijnt automatisch weer het standaarddisplay. Instellingen worden echter wel overgenomen.

<p>1. Het hoofdmenu openen. Door drukken op de [M]-toets in het standaarddisplay.</p>	<p>[M]</p>	
<p>2. Het gewenste menu resp. het menunummer selecteren. Het geselecteerde menu wordt met een knipperend symbool weergegeven.</p>	<p>[^] [v]</p>	
<p>3. Het geselecteerde menu openen door op de [OK]-toets te drukken.</p>	<p>[OK]</p>	
<p>4. De gewenste instelling uitvoeren en met [OK] bevestigen.</p>	<p>[^] [v] [OK]</p>	
<p>5. Daarna verschijnt weer het hoofdmenu.</p>		
<p>In elk menu kunt u door op de [M]-toets te drukken naar het standaarddisplay gaan.</p>	<p>[M] ca. 1 sec.</p>	

De DuoFern HomeTimer biedt de mogelijkheid [**ALLE**] aangemelde DuoFern actoren tegelijkertijd te bedienen.

Het is ook mogelijk om afzonderlijke DuoFern actoren voor de bediening te selecteren.

Instellen en besturen van DuoFern actoren met meerdere kanalen

Bij actoren met meerdere kanalen kunt u elk kanaal afzonderlijk selecteren en besturen.



Raadpleeg de betreffende bedieningshandleiding van de van de aangemelde DuoFern actoren om te weten welke stuursignalen en functies worden ondersteund.

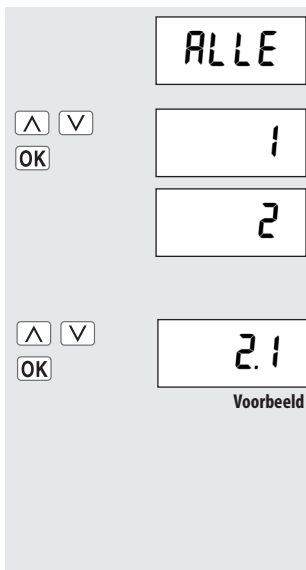

14. Eerste inbedrijfstelling met de installatie-assistent

Voor de eenvoudige en snelle configuratie van de DuoFern HomeTimer beschikt u over een installatie-assistent. Deze zal u bij de **eerste inbedrijfstelling** of na een **software-reset** (zie pagina 64) automatisch door de eerste basisinstellingen leiden.

De installatie-assistent verlaten

Druk één seconde lang op de [**M**]-toets indien u de installatie-assistent voortijdig wilt beëindigen.

Bedrijfsklaar

Na het beëindigen van de installatie-assistent is de DuoFern HomeTimer bedrijfsklaar. Indien nodig kunt u te allen tijde in het hoofdmenu en in de systeeminstellingen nog andere individuele aanpassingen uitvoeren of instellingen wijzigen.

De instelvolgorde in de installatie-assistent:

- > Tijd [12:00]
- > Datum [dag.maand]
- > Jaar [2013]
- > Postcode [46]
- > Actor aanmelden[01 - nn]
- > De schakeltijdmodus voor de openingstijd selecteren / [NORMAAL / ASTRO / OFF]
- > Openingstijd [▲]
- > De schakeltijdmodus voor de sluitingstijd selecteren / [NORMAAL / ASTRO / OFF]
- > Sluitingstijd [▼]
- > KLAAR

1. De **tijd** instellen en bevestigen.

Wanneer u langer op een insteltoets drukt, verspringen de cijfers sneller.

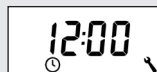

2. De **actuele datum** instellen en bevestigen.



3. Het **jaar** instellen en bevestigen.

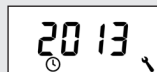

4. De eerste twee cijfers van uw **postcode of de gewenste internationale tijdzone** instellen en bevestigen.



Tijdzonetabel, zie pagina 67

5. De aanmeldmodus start automatisch.
- ◆ Het aantal aangemelde DuoFern actoren wordt weergegeven.
 - ◆ De aanmeldmodus blijft maximaal 120 seconden actief.
 - ◆ Door op de insteltoets [**▲**] te drukken kan deze opnieuw gestart worden.



De roterende balk geeft aan dat de aanmeldmodus nog actief is.

6. Schakel alle DuoFern actoren die u met de DuoFern HomeTimer wilt besturen achter-eenvolgens in de aanmeldmodus.



Lees hiervoor de bedieningshandleiding van de betreffende actor.

7. Bevestig de aanmelding zodra alle gewenste DuoFern actoren met succes zijn aangemeld.

OK



8. De **schakeltijdmodus voor de openingstijd** [**▲**] instellen:

- ◆ **NORMAL (NORMAAL)**
- ◆ **ASTRO**
- ◆ **OFF**

NORMAAL

Op de ingestelde tijd wordt een [**Omhoog**]-signaal naar de aangemelde DuoFern actoren gezonden.

ASTRO

Op de dagelijks opnieuw berekende ochtend-schemering wordt een schakelcommando verzonden.

De ingestelde openingstijd wordt als "**op zijn vroegst om xx:xx uur**" beschouwd.

OFF

Er wordt geen automatische schakelfunctie voor [**Omhoog**] uitgevoerd.



OK

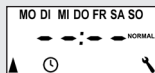

Voorbeeld:

Het rolluik gaat op de ingestelde openingstijd open.

Voorbeeld:

Het rolluik gaat volgens de dagelijks opnieuw berekende ochtendschemering open.

Schakeltijdmodus > zie pagina 38

- 8.1. De ingestelde schakeltijdmodus wordt naar alle aangemelde DuoFern actoren gezonden.
- ◆ Ter bevestiging zetten bijv. de motoren zich met een schok kort in beweging en op het display wordt het aantal aangemelde actoren geteld.
 - ◆ Bij een fout (bijv. wanneer een actor niet bereikbaar is) verschijnt de volgende melding:

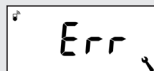
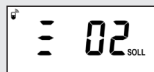

9. De **openingstijd** [▲] instellen en bevestigen.

Voorprogrammering:

De openingstijd geldt voor de hele week (MA...ZO) [MO...SO].

- a) Indien de schakeltijdmodus [ASTRO] werd geselecteerd, verschijnt de voor de actuele dag berekende openingstijd.
- b) Verder naar de schakeltijdmodus voor de sluitingstijd [▼].



OK

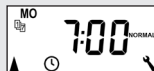

10. De **schakeltijdmodus voor de sluitingstijd** [▼] instellen:

- ◆ NORMAL (NORMAAL)
- ◆ ASTRO
- ◆ OFF

NORMAAL

Op de ingestelde tijd wordt een [Omlaag]-signaal naar de aangemelde DuoFern actoren gezonden.

OK



Voorbeeld:



OK

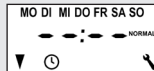

Voorbeeld:

Het rolluik gaat op de ingestelde sluitingstijd naar beneden.

ASTRO

Op de dagelijks opnieuw berekende avond-schemering wordt een schakelcommando verzonden.

De ingestelde sluitingstijd wordt als "**op zijn laatst om xx:xx uur**" beschouwd.

OFF

Er wordt geen automatische schakelfunctie voor [**Omlaag**] uitgevoerd.

Voorbeeld:

Het rolluik gaat volgens de dagelijks berekende avondschemering naar beneden.

Schakeltijdmodus > zie pagina 38

- 10.1. De ingestelde schakeltijdmodus wordt naar alle aangemelde DuoFern actoren gezonden. Bevestiging, zie punt 8.1

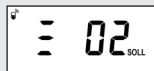

11. De **sluitingstijd** [▼] instellen en bevestigen.

Voorprogrammering:

De sluitingstijd geldt voor de hele week (MA...ZO) [**MO...SO**].

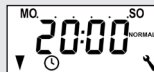

- a) Indien de schakeltijdmodus [**ASTRO**] werd geselecteerd, verschijnt de voor de actuele dag berekende sluitingstijd.
- b) De instellingen bevestigen.

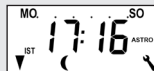

Voorbeeld



12. Na de laatste instelling verschijnt het **standaarddisplay**. De DuoFern HomeTimer is nu bedrijfsklaar.

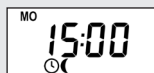

Voorbeeld



De schakeltijden kunnen apart worden gedeactiveerd. Hiervoor kan na de waarde [**23:59**] de waarde [**OFF**] worden geselecteerd.

Handmatige bediening is via het standaarddisplay op elk moment mogelijk en heeft voorrang op de geprogrammeerde automatische functies.

Groeps- of afzonderlijke besturing

U kunt [**ALLE**] aangemelde DuoFern actoren tegelijkertijd bedienen of afzonderlijke actoren voor bediening selecteren, zie pagina 22.



Als er geen selectie gemaakt is, wordt altijd de laatste geselecteerde actor aangestuurd.

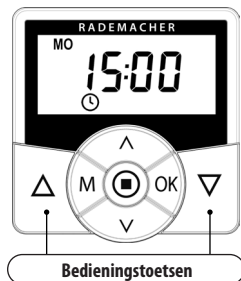

Voorbeeld voor de handmatige besturing van een rolluik

1. / >

De gewenste DuoFern actor of [**ALLE**] selecteren en bevestigen.

ALLE

2

- 2.

Het rolluik openen.

Het rolluik beweegt door een korte druk op de toets naar boven tot de bovenste eindpositie.

- 3.

Het rolluik tussentijds stoppen.

- 4.

Het rolluik sluiten.

Het rolluik beweegt tot de ingestelde **ventilatiepositie** of tot de onderste eindpositie.









Ventilatiepositie, zie pagina 54

Bij ingestelde ventilatiepositie beweegt het rolluik eerst slechts tot deze positie. Door nogmaals op de [**Omlaag**]-toets te drukken schuift het rolluik verder naar beneden.

Zodra het tiptoetsbedrijf geactiveerd is, is handmatige bediening van de DuoFern HomeTimer middels tiptoetsbedrijf mogelijk. In tiptoetsbedrijf kan een jaloezie comfortabel worden ingesteld.

Door de betreffende bedieningstoets [**Omhoog / Omlaag**] langer ingedrukt te houden schuift de DuoFern HomeTimer de jaloezie zelfstandig in de gewenste eindpositie.

Voorbeeld voor de handmatige besturing van een jaloezie met tiptoetsbedrijf

- | | | |
|------|---|---|
| 1. |  /  >  | De gewenste DuoFern actor of [ALLE] selecteren en bevestigen. |
| 2. |  kort indrukken | De jaloezie beweegt kort omhoog. |
| | of | |
| 2.1. |  indrukken | De jaloezie openen.
De jaloezie beweegt verder tot de bovenste eindpositie. |
| 3. |  | De jaloezie tussentijds stoppen. |
| 4. |  kort indrukken | De jaloezie beweegt kort omlaag. |
| | of | |
| 4.1. |  indrukken | De jaloezie sluiten.
De jaloezie beweegt tot de ingestelde ventilatiepositie of tot de onderste eindpositie. |

Ventilatiepositie, zie pagina 54

Bij ingestelde ventilatiepositie beweegt het rolluik eerst slechts tot deze positie. Door nogmaals op de [**Omlaag**]-toets te drukken schuift het rolluik verder naar beneden.



16. DuoFern instellingen

Om het DuoFern HomeTimer schakelcommando's via het DuoFern-netwerk te laten verzenden en ontvangen, moet u **elke** gewenste **DuoFern actor** (bijv. DuoFern buismotor enz.) bij de DuoFern HomeTimer aanmelden.



Lees ook de bedieningshandleiding van de betreffende DuoFern actor.

Maximaal aantal aanmeldingen

U kunt **maximaal 20 DuoFern actoren** bij een DuoFern HomeTimer aanmelden.

- ◆ De DuoFern HomeTimer kan niet met een andere DuoFern HomeTimer worden verbonden.
- ◆ De DuoFern HomeTimer wordt in het DuoFern netwerk als een sensor op batterijen geïdentificeerd. Er kunnen daarom geen andere DuoFern sensoren bij de DuoFern HomeTimer worden aangemeld.
- ◆ Meer informatie over de aanmelding vindt u in de "**aanmeldmatrix**" op onze website www.rademacher.de

Hierna beschrijven wij alle nodige **DuoFern instellingen** voor de DuoFern HomeTimer.

Menu 9.9 - DuoFern instellingen

De DuoFern instellingen gebeuren in **menu 9.9**. Een overzicht van alle menu's en submenu's van de DuoFern HomeTimer vindt u op de pagina's 12 en 13.



Menu 9 - Systeeminstellingen

Symbol	Menu	Pagina
	9.9 DuoFern instellingen.....	29
	9.9.1 Aan- en afmelden.....	30
	9.9.7 DuoFern radiocode.....	33
	9.9.8 Op afstand aan-/afmelden	35



1. Het menu **9.9.1 Aan-/afmelden** selecteren en openen.

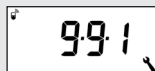

2. Het aantal aangemelde DuoFern actoren wordt weergegeven.



bijv. een actor

3. DuoFern actor aanmelden.

- a) De betreffende DuoFern actor in de **aanmeldmodus** schakelen.



- b) Het aanmeldingsproces op de DuoFern HomeTimer starten.



- c) Op het display knippert [**On**].

- d) Na succesvolle aanmelding verschijnt het **nieuwe aantal** aangemelde actoren.



bijv. twee actoren

- e) Daarna is de aanmeldmodus automatisch weer actief.



- f) De volgende DuoFern actor aanmelden.
of

3. a) herhalen



- g) Terug naar de menukeuze.

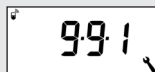



4. **DuoFern actor afmelden.**
 - a) De gewenste DuoFern actor in de **afmeldmodus** schakelen.
 - b) De afmelding op de DuoFern HomeTimer starten.
 - c) Op het display knippert **[OFF]**.
 - d) Na succesvolle afmelding verschijnt het **nieuwe aantal** aangemelde actoren.
- e) Daarna is de **afmeldmodus** automatisch weer actief.
- f) De volgende DuoFern actor afmelden.
of
- g) Terug naar de menukeuze.



bijv. een actor



3. a) herhalen

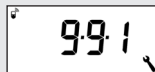

5. **Alle aangemelde DuoFern actoren wissen.**
 - a) Als u de verbindingen met alle aangemelde DuoFern actoren wilt wissen, moet u in het **menu 9.9.1** de insteltoets **[V]** vier seconden ingedrukt houden.
 - b) Daarna zijn alle verbindingen gewist.



4 sec.

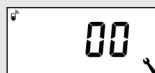



Opruimen in het DuoFern netwerk.

Met deze functie kunt u alle DuoFern actoren die niet meer radiografisch bereikbaar zijn bij de DuoFern HomeTimer afmelden.



Om ongewild afmelden te voorkomen, moet u controleren of alle DuoFern actoren zich in reikwijdte bevinden en bedrijfsklaar zijn, voordat u de functie "Opruimen" start.

1. Het menu **9.9.1 Aan-/afmelden** selecteren en openen.

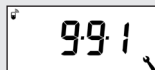

- a) Het aantal aangemelde DuoFern actoren wordt weergegeven.



2. **Opruimen** activeren.

Hiervoor vier seconden lang op de toets drukken.



4 sec.

- a) Het aantal actueel aangemelde DuoFern actoren wordt knipperend weergegeven.

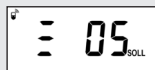

- b) Na een succesvolle opruiming worden alle actueel aangemelde DuoFern actoren weergegeven.



Voorbeeld

3. Terug naar de menukeuze.

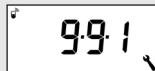



16.2 DuoFern radiocode

NL

Met de radiocode kunnen DuoFern actoren in de aanmeldmodus worden gezet. Dat is met name bij de inbedrijfstelling van inbouwactoren handig, want deze hoeven dan niet gedemonteerd te worden.

- ◆ Uit veiligheidsoverwegingen is de radiocode bij DuoFern actoren maximaal 2 uur na de elektrische aansluiting actief.
- ◆ De radiocode vindt u aan de achterkant van de betreffende DuoFern actor en op een meegeleverd etiket.
- ◆ Bij de DuoFern radiografische buismotoren vindt u de radiocode op de motor en op een etiket aan de aansluitkabel.



Lees de bedieningshandleiding van de DuoFern actor door om de reacties bij het activeren van het aanmeldingsproces te controleren.

Een DuoFern actor via radiocode bij de DuoFern HomeTimer aanmelden

1. Het menu **9.9.7 - Radiocode** selecteren en openen.



2. Een voor een de tien cijfers* van de radiocode invoeren en bevestigen.

Alleen het knipperende cijfer kan worden ingevoerd.

* Als u een 6-cijferige radiocode mocht hebben, voer dan voor elk van de plaatsen 7 t/m 10 een nul (0) in.

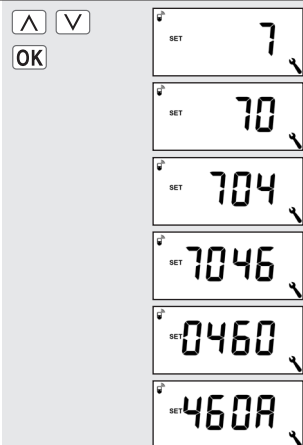



16.2 DuoFern radiocode

NL

- a) Na het invoeren van het laatste cijfer verschijnen afwisselend de volgende weergaven.

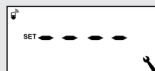

3. De **aanmeldmodus bij de DuoFern actor** activeren.



of

De aan- of afmeldmodus bij de DuoFern actor beëindigen.



De aanmeldmodus blijft maximaal 120 seconden actief.

4. Terug naar de menukeuze.

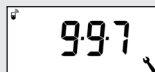

5. Het menu **9.9.1 Aan-/afmelden** selecteren en openen.

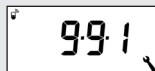

- a) Het aantal aangemelde DuoFern apparaten wordt weergegeven, zie pagina 30.

- b) Het aanmeldingsproces op de DuoFern HomeTimer starten.



- c) Op het display knippert [**On**].

- d) Na de succesvolle aanmelding verschijnt kort het **nieuwe aantal** aangemelde apparaten.

6. Terug naar de menukeuze.





16.3 Op afstand aan-/afmelden

NL

Dankzij deze functie kunnen ook DuoFern apparaten in de aan- en afmeldmodus worden gezet, bijv. om een DuoFern actor bij andere DuoFern zenders aan te melden.

- ◆ Deze functie kan alleen worden gebruikt wanneer de gewenste DuoFern actor eerder al bij DuoFern HomeTimer werd aangemeld.

Op afstand aan-/afmelden activeren

1. Het menu **9.9.8 - Op afstand aan-/afmelden** selecteren en openen.

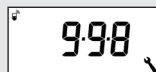

- a) Op het display verschijnt het nummer van de eerste actor.



2. De gewenste DuoFern actor selecteren en bevestigen.



3. Indien gewenst, kunt u een kort testsignaal naar de geselecteerde actor verzenden om deze duidelijk te identificeren.



4. Daarna verschijnt op het display het volgende.

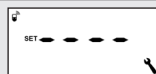

5. Verder met:

De aanmeldmodus bij de DuoFern actor activeren.



of

De afmeldmodus bij de DuoFern actor activeren.







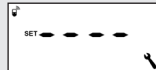

of

De aan- of afmeldmodus bij de DuoFern actor beëindigen.



Hoofdmenu

Symbol	Menu	Pagina
AUTO	1 Automatisch bedrijf	36
	2 Schakeltijden	38
	3 Avondschemerings- module.....	44
	4 Zonnemodule	46
	5 Ochtendschemerings- module.....	48
	6 Toevalsfunctie.....	50
	9 Systeeminstellingen	51

i 17.1 [AUTO] Automatisch bedrijf

Automatisch bedrijf aan

Als het automatische bedrijf is ingeschakeld, worden alle automatische functies uitgevoerd. De betreffende symbolen verschijnen dan op het standaarddisplay.

Ook in automatisch bedrijf is handmatige bediening mogelijk.

Automatisch bedrijf uit



Symbol op het standaarddisplay

- ◆ Alle automatische functies zijn gedeactiveerd, nu is alleen handmatige bediening mogelijk.
- ◆ Op het standaarddisplay zijn alle automatische symbolen uitgeschakeld.

OK Directe omschakeling naar het standaarddisplay

1. Druk op het standaarddisplay circa twee seconden op de [OK]-toets.

De omschakeling vindt plaats bij alle aangemelde actoren.

[OK]
ca. 2 sec.

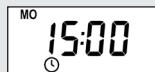

Automatische
functies aan

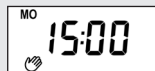

Automatische
functies uit

In-/uitschakelen in menu 1

1. Het hoofdmenu openen.

[M]

2. Het menu 1 [AUTO] selecteren en openen.

[^] [v]
[OK]



3. De gewenste actor of [ALLE] selecteren en bevestigen.

[^] [v]
[OK]



4. De gewenste instelling selecteren en bevestigen.

[^] [v]
[OK]



On = automatische functies aan

OFF = automatische functies uit

Na een geslaagde instelling knippert het corresponderende symbool.

5. Daarna verschijnt weer het hoofdmenu.





17.3 Schakeltijden [▲/▼]

NL

Om uw rolluik op het door u gewenste tijdstip automatisch te openen of te sluiten, kunt u op de DuoFern HomeTimer verschillende **openings-** [▲] **en sluitingstijden** [▼] instellen.

Daarvoor zijn in menu 9.5 [17] drie schakeltijdprogramma's beschikbaar, zie pagina 56:

[1] Weeschakeltijden (fabrieksinstelling)

- ◆ Een schakeltijdenpaar [▲/▼] voor (MA...ZO) [MO...SO]

[2] Werkdag- en weekendschakeltijden

- ◆ Een schakeltijdenpaar [▲/▼] voor (MA...VR) [MO...FR]
- ◆ Een schakeltijdenpaar [▲/▼] voor (ZA + ZO) [SA + SO]

[3] Schakeltijden afzonderlijke dagen

- ◆ Een schakeltijdenpaar [▲/▼] voor elke dag van de week (MA / DI / WO / DO / VR / ZA / ZO) [MO / DI / MI / DO / FR / SA / SO]

Een schakeltijdmodus selecteren.

Bij het instellen van de openings- en sluitingstijden kunt u kiezen tussen verschillende **schakeltijdmodi**.

De volgende schakeltijdmodi zijn mogelijk:

- ◆ **NORMAL (NORMAAL)**
- ◆ **ASTRO**
- ◆ **OFF**



◆ ASTRO

Berekening van de betreffende schakeltijd door een astroprogramma.

De openings- en sluitingstijd worden op basis van de datum en de postcode berekend en vervolgens met de eerder ingestelde schakeltijd verbonden.

■ **Verbinding met de openingstijd [▲]**

Het rolluik gaat volgens de dagelijks berekende ochtendschemering open. De ingestelde **openingstijd** wordt als "op zijn vroegst om xx:xx uur" beschouwd.

Voorbeeld a:

- De ochtendschemering begint om 5:00 uur.
- De openingstijd werd op 7:00 uur ingesteld.
- Het rolluik gaat om 7:00 uur open.

Voorbeeld b:

- De ochtendschemering begint om 8:00 uur.
- De openingstijd werd op 7:00 uur ingesteld.
- Het rolluik gaat om 8:00 uur open.

■ **Verbinding met de sluitingstijd [▼]**

Het rolluik gaat volgens de dagelijks berekende avondschemering naar beneden. De ingestelde **sluitingstijd** wordt als 'op zijn laatst om xx:xx uur' beschouwd.

Voorbeeld a:

- De avondschemering begint om 17:00 uur.
- De sluitingstijd werd op 20:00 uur ingesteld.
- Het rolluik gaat om 17:00 uur dicht.

Voorbeeld b:

- De avondschemering begint om 22:00 uur.
- De sluitingstijd werd op 20:00 uur ingesteld.
- Het rolluik gaat om 20:00 dicht.



De schakeltijden kunnen apart worden gedeactiveerd. Hiervoor kan na de waarde [23:59] de waarde [OFF] worden geselecteerd.

Daarna wordt de schakeltijd niet uitgevoerd (ook niet in de modus ASTRO).



Hierna stelt u een openings- en sluitingstijd voor maandag tot zondag in.

Als u de openings- en sluitingstijden voor een ander **schakeltijdprogramma** wilt instellen, moet u eerst het **menu 9.5** openen en het gewenste **schakeltijdprogramma** selecteren, zie pagina 56.

1. Het hoofdmenu openen.

M

2. Het menu 2 [⌚] **Schakeltijden** selecteren en openen.

▲ ▼

OK



3. [Alle] DuoFern actoren selecteren.

▲ ▼

OK



4. De **schakeltijdmodus voor de openingstijd** [▲] instellen:

- ◆ **NORMAL (NORMAAL)**
- ◆ **ASTRO**
- ◆ **OFF**

▲ ▼

OK

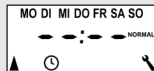

NORMAAL

Op de ingestelde tijd wordt een [Omhoog]-signaal naar de aangemelde DuoFern actoren gezonden.

ASTRO

Op de dagelijks opnieuw berekende ochtendschemering wordt een schakelcommando verzonden. De ingestelde openingstijd wordt als "op zijn vroegst om xx:xx uur" beschouwd.

Voorbeeld:

Het rolluik gaat op de ingestelde openingstijd open.

Voorbeeld:

Het rolluik gaat volgens de dagelijks opnieuw berekende ochtendschemering open.

**OFF**

Er wordt geen automatische schakelfunctie voor [**Omhoog**] uitgevoerd.

- 4.1. Als de schakeltijdmodus gewijzigd is, wordt dit automatisch aan alle aangemelde DuoFern actoren doorgegeven.

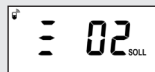

5. De **openingstijd** [▲] instellen en bevestigen.

In de kopregel van het display wordt het actieve schakeltijdprogramma weergegeven (zie voorbeeld rechts).

Fabrieksinstelling =
weeschakeltijden (MA - ZO) [**MO - SO**]



Werkdag- / weekendschakeltijden



Schakeltijden afzonderlijke dagen

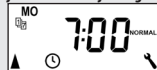

- a) Indien de schakeltijdmodus [**ASTRO**] werd geselecteerd, verschijnt de voor de actuele dag berekende openingstijd.



- b) Verder met punt 6.



6. De **schakeltijdmodus voor de sluitingstijd** [▼] instellen:

- ◆ **NORMAL (NORMAAL)**
- ◆ **ASTRO**
- ◆ **OFF**

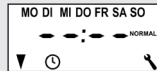



17.4 Menu 2 - Openings- en sluitingstijden [▲/▼] instellen

NL

NORMAL (NORMAAL)

Op de ingestelde tijd wordt een [**Omlaag**]-signaal naar de aangemelde DuoFern actoren gezonden.

ASTRO

Op de dagelijks opnieuw berekende avond-schemering wordt een schakelcommando verzonden. De ingestelde sluitingstijd wordt als "**op zijn laatst om xx:xx uur**" beschouwd.

OFF

Er wordt geen automatische schakelfunctie voor [**Omlaag**] uitgevoerd.

Voorbeeld:

Het rolluik gaat op de ingestelde sluitingstijd naar beneden.

Voorbeeld:

Het rolluik gaat volgens de dagelijks opnieuw berekende avondschemering naar beneden.

- 6.1. Als de schakeltijdmodus gewijzigd is, wordt dit automatisch aan alle aangemelde DuoFern actoren doorgegeven.

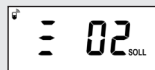

7. Een **sluitingstijd** [▼] instellen en bevestigen.

In de kopregel van het display wordt het actieve schakeltijdprogramma weergegeven (zie punt 5.).

Fabrieksinstelling =
weeschakeltijden (MA - ZO) [**MO - SO**]

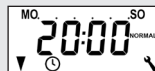

- a) Indien de schakeltijdmodus [**ASTRO**] werd geselecteerd, verschijnt de voor de actuele dag berekende sluitingstijd.

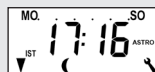

- b) Terug naar het hoofdmenu.



8. Na de laatste instelling terug naar het standaarddisplay.





Opmerking over de schakeltijdmodus [ASTRO]

- ◆ Indien [ASTRO] als schakeltijdmodus werd geselecteerd, kan de berekende schemering door een offset van **-60 tot +60** minuten aan uw persoonlijke wensen worden aangepast.
 - Voor de avondschemering is dit mogelijk in **menu 3**, zie pagina 44.
 - Voor de ochtendschemering is dit mogelijk in **menu 5**, zie pagina 48.



17.5 De automatische klok in de geselecteerde actor in-/uitschakelen

1.	Het hoofdmenu openen.	[M]	
2.	Het menu 2 [🕒] Schakeltijden selecteren en openen.	[▲] [▼] [OK]	
3.	Een DuoFern actor selecteren.	[▲] [▼] [OK]	
a)	De automatische klok in de geselecteerde DuoFern actor in- resp uitschakelen.	[▲] [▼]	
On	= automatische klok aan		
OFF	= automatische klok uit		
b)	Terug naar het hoofdmenu.	[OK]	

De avondschemeringsmodule zorgt ervoor dat het rolluik automatisch sluit tot aan de onderste eindpositie of tot aan de ingestelde ventilatiepositie. De schemeringstijd wordt afhankelijk van de geografische positie (gedefinieerd door de ingestelde postcode) en de huidige datum dagelijks opnieuw berekend.

17.7 Menu 3 - De avondschemeringsmodule [()] aanpassen

1. Het hoofdmenu openen.

M

2. Het menu 3 [()] **Avondschemeringsmodule** selecteren en openen.

^ v

OK



3. De gewenste DuoFern actor of **[ALLE]** selecteren en bevestigen.

^ v

OK



4. De avondschemeringsmodule in-/uitschakelen.

^ v

OK

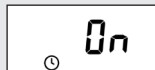

On = avondschemeringsmodule aan

OFF = avondschemeringsmodule uit



Als in punt 3. slechts één DuoFern actor is geselecteerd, verschijnt opnieuw het hoofdmenu.

5. Met behulp van de offset kunt u de berekende astrotijd met +/- 60 minuten aanpassen.

Aanpassing is alleen mogelijk als u eerder de volgende instellingen hebt ingevoerd:

- a) _____
De offset instellen.

- b) _____
Terug naar het hoofdmenu.

Punt 3. = ALLE
Schakeltijdmodus [] = ASTRO

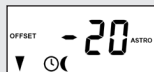

Voorbeeld:

Bij een negatieve offset van bijv. - 20 begint de berekende astrotijd 20 minuten vroeger.





17.8 Zonnemodule

NL

Met de zonnemodule kunt u uw rolluik op basis van het zonlicht besturen. Voor deze functie is een externe lichtsensor (bijv. een DuoFern zonnensensor) vereist.



17.9 Menu 4 - De zonnemodule [☀] in-/uitschakelen

1. Het hoofdmenu openen.

2. Het menu 4 [☀] **Zonnemodule** selecteren en openen.



3. De gewenste DuoFern actor of [**ALLE**] selecteren en bevestigen.



4. De zonnemodule in- of uitschakelen en dit bevestigen.



On = zonnemodule aan

OFF = zonnemodule uit

- a) Daarna verschijnt weer het hoofdmenu.





17.9.1 De lokale zonnepositie instellen

NL

De zonnepositie kan alleen individueel voor elke DuoFern actor afzonderlijk worden ingesteld.

Aanwijzing over de zonnepositie

- ◆ Voor het instellen van de zonnepositie moet de **looptijd** ingesteld worden (zie pagina 52).
- ◆ De lokaal gemonteerde lichtsensoren mag niet door het dalende rolluik worden afgedekt.
- ◆ Stel de zonnepositie zo in dat het rolluik boven de lichtsensoren blijft staan. Alleen zo kan de lichtsensoren de lichtsterkte correct meten.

1.	Het hoofdmenu openen.	M	
2.	Het menu 4 [☀️] Zonnemodule selecteren en openen.	▲ ▼ OK	
3.	Een DuoFern actor selecteren.	▲ ▼ OK	
a)	De zonnemodule in de geselecteerde DuoFern actor inschakelen en bevestigen.	▲ ▼ OK	
	On = zonnemodule aan		
	OFF = zonnemodule uit		
4.	Daarna kunt u de lokale zonnepositie instellen.		
a)	Beweeg daarvoor het rolluik naar de gewenste positie.	▲ ▼	
b)	De zonnepositie in de DuoFern actor opslaan en terug naar het hoofdmenu.	OK	



17.10 Ochtendschemeringsmodule [☀]

NL

De ochtendschemeringsmodule zorgt ervoor dat het rolluik automatisch wordt geopend tot aan de bovenste eindpositie. Bij het verbinden van de openingstijden met de schakeltijdmodus [ASTRO] kan de berekende ochtendschemering worden aangepast.



17.11 Menu 5 - De ochtendschemeringstijd [☀] aanpassen

1. Het hoofdmenu openen.

M

2. Het menu 5 [☀] **Ochtendschemeringsmodule** selecteren en openen.

^ v

OK



3. De gewenste DuoFern actor of [ALLE] selecteren en bevestigen.

^ v

OK



4. De ochtendschemeringsmodule in-/uitschakelen.

^ v

OK



On = ochtendschemeringsmodule aan

OFF = ochtendschemeringsmodule uit



Als in punt 3. slechts één DuoFern actor is geselecteerd, verschijnt opnieuw het hoofdmenu.



5. Met behulp van de offset kunt u de berekende astrotijd met +/- 60 minuten aanpassen.

Aanpassing is alleen mogelijk als u eerder de volgende instellingen hebt ingevoerd:

- a) _____
De offset instellen.

- b) _____
Terug naar het hoofdmenu.

Punt 3. = ALLE
Schakeltijdmodus [▲] = ASTRO



Voorbeeld:

Bij een negatieve offset van bijv. -20 begint de berekende astrotijd 20 minuten vroeger.





De toevalsfunctie maakt een toevallige vertraging van de ingestelde schakeltijden met 0 tot 30 minuten mogelijk.

De toevalsfunctie wordt uitgevoerd voor:

- ◆ Alle automatische openings- en sluitingstijden.

1. Het hoofdmenu openen.

M

2. Het menu 6 [] **Toevalsfunctie** selecteren en openen.

^ v

OK



3. De gewenste instelling selecteren en bevestigen.

^ v

OK



On = toevalsfunctie aan

OFF = toevalsfunctie uit

Daarna verschijnt weer het hoofdmenu.



In dit menu kunnen andere apparaat- en systeeminstellingen worden ingevoerd om de DuoFern HomeTimer aan uw individuele wensen aan te passen.

De DuoFern instellingen werden reeds vanaf pagina 29 voorgesteld en beschreven. In de menuvolgorde staan de DuoFern instellingen in menu 9.9 zoals op de afbeelding hieronder.



Menu 9 - Systeeminstellingen

Symbool	Menu	Pagina
	9.1 Tijd en datum	52
-	9.2 Motorlooptijd	52
	9.3 Ventilatiepositie	54
(PLZ)	9.4 Postcode.....	55
	9.5 Schakelaarprogramma.....	56
[T]	9.7 Tiptoetsbedrijf	57
-	9.8 Apparaatinstellingen	58
	9.9 DuoFern instellingen	29



18.1 Menu 9.1 - Tijd en datum [🕒] instellen

NL

1. Het menu **9.1 - Tijd en datum** selecteren en openen.

Instelvolgorde

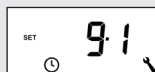

2. **Tijd**
Wanneer u langer op een insteltoets drukt, verspringen de cijfers sneller.

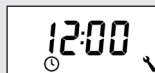

3. **Datum**



4. **Jaar**

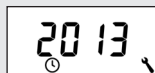

18.2 Menu 9.2 - Motorlooptijd instellen

De looptijdinstelling is noodzakelijk wanneer:









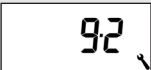

- ◆ De ventilatiepositie toegepast moet worden, zie pagina 54.
- ◆ De zonnepositie toegepast moet worden, zie pagina 46.

De looptijd kan direct met de DuoFern HomeTimer worden geregistreerd of bijv. met behulp van een klok worden gemeten en ingesteld.



Belangrijke aanwijzingen

- ◆ De looptijden van buismotoren kunnen afhankelijk van de temperatuur variëren. Het gericht bewegen naar een vastgelegde positie is daarom aan bepaalde toleranties onderhevig.
- ◆ De looptijd moet zo exact mogelijk worden ingesteld, zodat het rolluik correct naar de gewenste positie beweegt.
- ◆ Bij wijziging van de eindposities moet de looptijd opnieuw worden ingesteld.
- ◆ Wanneer u de looptijd bijv. met behulp van een klok meet, dient u de meting in omhoog-richting uit te voeren en bij de gemeten tijd ca. 10% op te tellen.

1. Het menu 9.2 - Motorlooptijd selecteren en openen.	  	
2. Een DuoFern actor selecteren.	  	
3. De [Omlaag]-toets indrukken en ingedrukt houden tot het rolluik op de onderste eindpositie stopt.		
4. De [Omhoog]-toets indrukken en ingedrukt houden tot het rolluik op de bovenste eindpositie stopt.		
5. De [Omhoog]-toets loslaten.		De looptijd werd tijdens het oprollen gemeten en opgeslagen.
6. Terug naar het systeemmenu.		



18.2 Menu 9.2 - Motorlooptijd instellen

NL

De looptijd handmatig instellen

- Het rolluik volledig sluiten.
- Daarna het rolluik tot de bovenste eindpositie bewegen en de benodigde tijd meten en noteren.
- De gemeten looptijd in menu 9.2 invoeren en bevestigen.

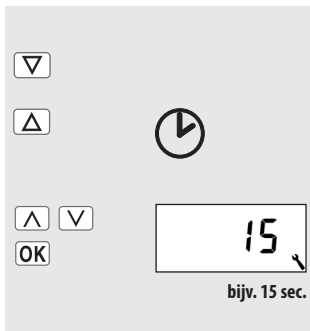

18.3 Menu 9.3 - Ventilatiepositie [▼] instellen

Indien het rolluik niet tot aan de onderste eindpositie moet sluiten, kunt u met behulp van deze functie een willekeurige positie (**bijv. als ventilatiepositie**) vastleggen.

Bij het automatisch sluiten stopt het rolluik altijd bij de ventilatiepositie. Daarna kan het rolluik echter handmatig helemaal worden gesloten.



Voor het instellen van de ventilatiepositie moet de looptijd ingesteld zijn, zie pagina 52.

- Het menu 9.3 - **Ventilatiepositie** selecteren en openen.



- Een DuoFern actor selecteren.





18.3 Menu 9.3 - Ventilatiepositie [▼] instellen

NL

3. De ventilatiepositie in- of uitschakelen.



OK



On = ventilatiepositie aan

OFF = ventilatiepositie uit

> verder met 4.

> terug naar het menu
Systeeminstellingen

4. Beweeg daarna het rolluik naar de gewenste positie.

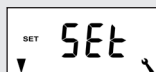

Voorbeeld

5. De ventilatiepositie bevestigen en terug naar het menu Systeeminstellingen.

OK



18.4 Menu 9.4 - Postcode (PLZ) invoeren

1. Het menu **9.4 - Postcode** selecteren en openen.



OK

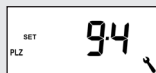

2. De **postcode** invoeren en bevestigen.



OK

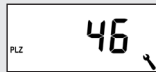

N.B:

- ◆ Voor Duitse steden kunt u alleen de eerste twee cijfers van de postcode invoeren.
- ◆ Een overzicht van andere Europese steden vindt u in de tijdzonetabel op pagina 67.
- ◆ Mocht u de DuoFern HomeTimer buiten Duitsland gebruiken, dan kan het nodig zijn om de automatische omschakeling zomer-/wintertijd uit te schakelen. Zie hiervoor pagina 59 "**Automatische omschakeling zomer-/wintertijd in-/uitschakelen**".



Het aantal in te stellen openings- en sluitingstijden hangt af van de selectie van het gewenste **schakeltijdprogramma** in dit menu.

Er zijn drie schakeltijdprogramma's beschikbaar:

[1] Weekschakeltijden (fabrieksinstelling)

- ◆ Een schakeltijdenpaar [▲ / ▼] voor (MA...ZO) [MO...SO]

[2] Werkdag- en weekendschakeltijden

- ◆ Een schakeltijdenpaar [▲ / ▼] voor (MA...VR) [MO...FR]
- ◆ Een schakeltijdenpaar [▲ / ▼] voor (ZA + ZO) [SA + SO]

[3] Schakeltijden afzonderlijke dagen

- ◆ Een schakeltijdenpaar [▲ / ▼] voor elke dag van de week (MA / DI / WO / DO / VR / ZA / ZO) [MO / DI / MI / DO / FR / SA / SO]

1. Het menu **9.5 - Schakeltijdprogramma** selecteren en openen.

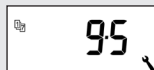

2. Het gewenste **schakeltijdprogramma** selecteren en bevestigen.

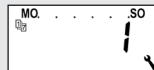

- 1 = weekschakeltijden
- 2 = werkdag-/weekendschakeltijden
- 3 = schakeltijden afzonderlijke dagen

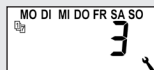
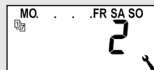

De schakeltijden worden in menu [2] ingesteld, zie pagina 40.



18.6 Menu 9.7 - Tiptoetsbedrijf [T] instellen

NL

Door middel van deze functie kan de DuoFern HomeTimer voor de besturing van een jaloezie worden gebruikt. Door herhaaldelijk kort op de bedieningstoetsen te drukken, kunt u de lamellen van een jaloezie gemakkelijk instellen.

Om een jaloezie comfortabel tot aan de eindposities te kunnen schuiven, moet u de bedieningstoets **[Omhoog / Omlaag]** minstens 1 seconde ingedrukt houden.

1. Het menu **9.7 - Tiptoetsbedrijf** selecteren en openen.

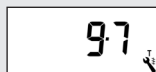



2. Het **tiptoetsbedrijf** in- of uitschakelen.
On = aan
OFF = uit



3. De laatste instelling bevestigen en terug naar het menu Systeeminstellingen.



**Menu 9.8 - Apparaatinstellingen**

Symbol	Menu	Pagina
	9.8.1 Automatische omschakeling zomer-/wintertijd	59
	9.8.3 Displayverlichting	59
	9.8.5 Toetsvergrendeling	60
	9.8.7 Omkering draairichting	61
	9.8.9 Eindposities	62
	9.8.0 Softwareversie	63



18.7.1 Menu 9.8.1 - Omschakeling zomer-/wintertijd in-/uitschakelen NL

De DuoFern HomeTimer beschikt over een automatische omschakeling tussen zomer- en wintertijd.



Mocht u de besturing buiten Duitsland gebruiken, dan kan het nodig zijn de automatische omschakeling tussen zomer-/wintertijd uit te schakelen.

1. Het menu **9.8.1 - Omschakeling zomer-/wintertijd** selecteren en openen.



2. De omschakeling zomer-/wintertijd in- of uitschakelen en bevestigen.



On = functie aan

OFF = functie uit



18.7.2 Menu 9.8.3 - Displayverlichting instellen

Bij het drukken op een toets wordt de displayverlichting ingeschakeld.

1. Het menu **9.8.3 - Displayverlichting** selecteren en openen.



2. De gewenste lichtsterkte instellen en bevestigen.



OFF = uitgeschakeld

1-3 = lichtsterkten



De lichtsterkte van de displayverlichting kan bij enkele functies variëren, omdat bijvoorbeeld bij veranderingen van de modules de batterij sterk belast wordt.



Ter bescherming tegen onbedoelde input kunt u de toetsvergrendeling activeren.

Automatische activering na circa twee minuten

Is de toetsvergrendeling geactiveerd en worden er twee minuten lang geen gegevens ingevoerd, dan worden de toetsen automatisch vergrendeld.

1. Het menu **9.8.5 - Toetsvergrendeling** selecteren en openen.

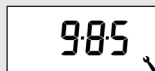

2. De toetsvergrendeling in- of uitschakelen.

On = aan

OFF = uit



Om de toetsvergrendeling in het standaarddisplay uit te schakelen of voortijdig te activeren, de [**SET/stop**]-toets vier seconden ingedrukt houden.



ca. 4 sec.

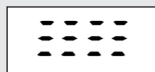

Weergave:



Standaarddisplay bij actieve toetsvergrendeling.

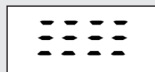

Bij drukken op de menu-toets.



















Ook bij geactiveerde toetsvergrendeling kan het rolluik handmatig worden bediend.



18.7.4 Menu 9.8.7 - Omkering draairichting in-/uitschakelen

NL

Mocht de draairichting van een DuoFern actor verwisseld zijn, dan kan deze met behulp van de functie **Omkering draairichting** worden veranderd.

1. Het menu 9.8.7 - Omkering draairichting selecteren en openen.	  	
2. Een DuoFern actor selecteren.	  	
3. De actuele softwareversie testen.	 	
4. De omkering van de draairichting uitvoeren.	 	
5. De nieuwe draairichting testen.	  	



18.7.5 Menu 9.8.9 - Eindposities van de buismotor instellen

NL

U kunt met behulp van de DuoFern HomeTimer de eindposities van elektronische buismotoren van RADEMACHER instellen.



De eindpositiefunctie is uitsluitend voor elektronische buismotoren van RADEMACHER vanaf bouwjaar 2000 beschikbaar.

Bij parallel geschakelde buismotoren is het niet mogelijk de eindposities in te stellen.

1. Het menu **9.8.9 - Eindposities** selecteren en openen.

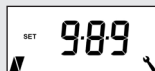

2. Een DuoFern actor selecteren.
[ALLE] is voor deze functie niet noodzakelijk.



- a) Om de DuoFern actor te herkennen kunt u een kort testsignaal verzenden.



Ter bevestiging voert de actor een kort bewegings- of schakelcommando uit.

3. De **bovenste eindpositie** instellen.

- a) Hiervoor op de insteltoets drukken en deze ingedrukt houden. Het rolluik beweegt naar boven.



- b) De toets loslaten zodra de gewenste eindpositie bereikt is.

De bovenste eindpositie wordt in de motor opgeslagen.



18.7.5 Menu 9.8.9 - Eindposities van de buismotor instellen

NL

- De **onderste eindpositie** instellen.

 - Hiervoor op de insteltoets drukken en deze ingedrukt houden. Het rolluik beweegt naar beneden.

 - De toets loslaten zodra de gewenste eindpositie bereikt is.

- Terug naar het systeemmenu.

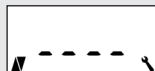

De **onderste eindpositie** wordt in de motor opgeslagen.



De eindposities worden alleen opgeslagen indien:

- ◆ De buismotor ten minste vier seconden lang actief is voordat een eindpositie is bereikt.
- ◆ De instellingen vanuit de te wijzigen eindpositie worden uitgevoerd.

Gebruik de bedieningstoetsen om direct na het instellen te controleren of het rolluik naar de juiste eindpositie beweegt.



18.7.6 Menu 9.8.0 - Softwareversie weergeven

In dit menu kan de actuele softwareversie van de DuoFern HomeTimer worden weergegeven.

- Het menu **9.8.0 - Softwareversie** selecteren en openen.

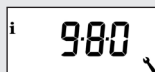

- Vervolgens wordt de **actuele softwareversie** weergegeven.



- Terug naar het systeemmenu.





19. Software-reset (fabrieksinstellingen herstellen)

NL

Als u dat wenst, kunt u alle instellingen wissen en de fabrieksinstellingen van de DuoFern HomeTimer herstellen.

1. De vier toetsen 5 seconden lang tegelijk indrukken en ingedrukt houden tot op het display alle symbolen te zien zijn.



ca. 5 sec.



2. Vervolgens wordt enkele seconden lang de softwareversie weergegeven.
Alle instellingen zijn gewist en op de fabrieksinstellingen teruggezet.



3. Na de reset start automatisch de installatie-assistent. Begin met de instellingen, zie pagina 22.

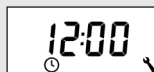

1. Trek tot slot het bedieningselement [1] met afdekraam [2] voorzichtig van de muurhouder [3] af.

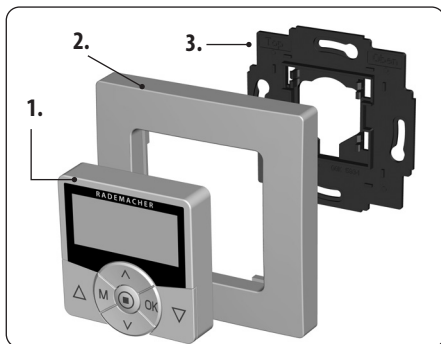
**i** 21. Vereenvoudigde EU-conformiteitsverklaring

Hiermee verklaart RADEMACHER Geräte-Elektronik GmbH dat de DuoFern HomeTimer voldoet aan de richtlijn **2014/53/EU** (radioapparatuurrichtlijn).

De volledige tekst van de EU-conformiteitsverklaring is verkrijgbaar op het volgende internetadres:

www.rademacher.de/ce

Buitenmaten bedieningselement [1]:	50 x 50 mm x 12 (conform DIN 49075)
Kleur:	ultrawit / aluminium
Nominale spanning:	3 V (DC)
Batterijtype:	1 x CR2450
Levensduur batterij:	1,5 jaar met displayverlichting* 3 jaar zonder displayverlichting* * bij vijf keer schakelen per dag
Toegestane omgevingstemperatuur:	5 tot 40 °C
Veiligheidsklasse:	II (alleen voor droge ruimtes)
Zendfrequentie:	434,5 MHz
Zendvermogen:	max. 10 mW
Reikwijdte:	binnen: ca. 30 m* / buiten: ca. 100 m * afhankelijk van de bouwconstructie

Automatische functies:	On (aan)
Schakeltijden:	On (aan)
Omhoog-tijd en modus:	7:00 uur / NORMAAL
Omlaag-tijd en modus:	20:00 / NORMAAL
Toevalsfunctie:	OFF (uit)
Postcode:	46
Schakeltijdprogramma:	1
Tiptoetsbedrijf:	OFF (uit)
Automatische omschakeling zomer-/wintertijd	On (aan)

België	134 Lyon	165 Utrecht	199 Andermatt
101 Antwerpen	135 Montpellier	Noorwegen	200 Chur
102 Brugge	136 Nantes	166 Oslo	201 Lausanne
103 Brussel	137 Nice	167 Stavanger	202 Luzern
104 Luik	138 Parijs	168 Bergen	203 Zürich
105 Mechelen	139 Reims	169 Trondheim	Zweden
106 Bergen	140 Straatsburg	Oostenrijk	204 Boras
107 Oostende	141 Toulon	170 Amstetten	205 Gävle
Denemarken	Italië	171 Baden	206 Göteborg
108 Aalborg	142 Bologna	172 Braunau	207 Helisingborg
109 Ringsted	143 Bolzano	173 Brixen	208 Jönköping
110 Esbjerg	144 Florence	174 Bruck/Mur	209 Östersund
111 Horsens	145 Genua	175 Eisenstadt	210 Malmö
112 Kolding	146 Milaan	176 Graz	211 Stockholm
113 Kopenhagen	147 Napels	177 Innsbruck	212 Sundsvall
114 Svendborg	148 Palermo	178 Klagenfurt	213 Umea
115 Randers	149 Rome	179 Landeck	Spanje
Verenigd Koninkrijk	150 Turijn	180 Linz	214 Almería
116 Aberdeen	151 Venetië	181 Nenzing	215 Alicante
117 Birmingham	Ierland	182 Salzburg	216 Barcelona
118 Bristol	152 Cork	183 Wenen	217 Bilbao
119 Glasgow	153 Dublin	Polen	218 Badajoz
120 Londen	154 Belfast	184 Wrocław	219 Burgos
121 Manchester	Letland	185 Bydgoszcz	220 Cáceres
122 Newcastle	155 Riga	186 Gdansk	221 Castellón
Estland	Liechtenstein	187 Katowice	222 Granada
123 Tallinn	156 Vaduz	188 Krakau	223 Guadalajara
Finland	Litouwen	189 Lodz	224 La Coruña
124 Helsinki	157 Vilnius	190 Lublin	225 Lérida
125 Jyväskylä	Luxemburg	191 Poznan	226 León
126 Oulu	158 Luxemburg	192 Stettin	227 Madrid
127 Tampere	Nederland	193 Warschau	228 Murcia
128 Turku	159 Amsterdam	Portugal	229 Oviedo
129 Vasa	160 Eindhoven	194 Faro	230 Palma
Frankrijk	161 Enschede	195 Lissabon	231 Pamplona
130 Bordeaux	162 Groningen	196 Porto	232 San Sebastián
131 Brest	163 Maastricht	Zwitserland	
132 Dijon	164 Rotterdam	197 Basel	
133 Le Havre		198 Bern	

- 233 Sevilla
- 234 Santander
- 235 Valencia
- 236 Valladolid
- 237 Vitoria
- 238 Zaragoza
- 239 La Palma
- 240 Teneriffa
- 241 Gran
Canaria
- 242 Fuerteventura

Zuidoost-Europa

- 243 Athene
- 244 Belgrado
- 245 Bratislava
- 246 Boekarest
- 247 Boedapest
- 248 Istanboel
- 249 Maribor
- 250 Praag
- 251 Sarajevo
- 252 Sofia
- 253 Skopje
- 254 Thessaloniki
- 255 Zagreb

RADEMACHER Geräte-Elektronik GmbH verleent 24 maanden garantie op nieuwe apparaten die in overeenstemming met deze handleiding gemonteerd werden. De garantie dekt alle constructie-, materiaal- en fabricagefouten.

De wettelijke aanspraak op garantie blijft hierdoor onverminderd van kracht.

Niet onder de garantie vallen:

- ◆ Onjuiste montage of installatie
- ◆ Niet in acht nemen van de montage- en bedieningshandleiding
- ◆ Ondeskundige bediening of oneigenlijk gebruik
- ◆ Inwerkingen van buitenaf zoals stoten, slagen of weersinvloeden
- ◆ Reparaties en veranderingen door derden en/of niet-bevoegde personen
- ◆ Gebruik van ongeschikt toebehoren
- ◆ Schade veroorzaakt door ontoelaatbare overspanningen (bijv. blikseminslag)
- ◆ Functiestoringen ontstaan door radiografische frequentiestoringen en andere radiografische storingen

Voorwaarde voor de garantie is dat het nieuwe apparaat bij een geautoriseerde vakhandel is gekocht. Een kopie van de factuur geldt hiervoor als bewijsstuk.

Gebreken die binnen de garantieperiode optreden, zal RADEMACHER kosteloos verhelpen, ofwel door reparatie of vervanging van de betreffende onderdelen, ofwel door levering van een gelijkwaardig of een nieuw apparaat. Vervangende leveringen of reparaties die onder de garantie vallen, leiden niet tot verlenging van de oorspronkelijke garantieperiode.

RADEMACHER

Geräte-Elektronik GmbH
Buschkamp 7
46414 Rhede (Duitsland)
info@rademacher.de
www.rademacher.de

Service:

Hotline 01807 933-171*
Fax +49 2872 933-253
service@rademacher.de

* 30 seconden gratis, daarna 14 cent/minuut via het Duitse netwerk voor vaste telefonie max. 42 cent/minuut via het Duitse netwerk voor mobiele telefonie (geldt alleen in Duitsland).

Technische wijzigingen, drukfouten en vergissingen voorbehouden.
Afbeeldingen niet bindend.