

NL Elektrische bandoproller voor rolluiken RolloTron Zwenkoproller Comfort

Gebruiks- en montagehandleiding1



FR Enrouleur de sangle électrique pour volets roulants RolloTron Pivotant Comfort

Mode d'emploi et d'installation61



Artikelnr.:

RolloTron Zwenkoproller Comfort 1500 1623 30 19

RolloTron Zwenkoproller Comfort 1540 * 1615 30 19

* miniband

Référence :

RolloTron Pivotant Comfort 1500 1623 30 19

RolloTron Pivotant Comfort 1540 * 1615 30 19

* Mini-sangle

...met de aanschaf van de **RolloTron Zwenkroller Comfort** heeft u gekozen voor een kwaliteitsproduct van het bedrijf RADEMACHER. Wij danken u voor uw vertrouwen.

Bij deze bandoproller voor rolluiken staan maximaal comfort, optimale bediening, stevigheid en duurzaamheid centraal. Na uitgebreide tests zijn wij er trots op u dit kwaliteitsvolle, innovatieve product te kunnen presenteren.

Daar hebben alle uiterst bekwame medewerkers van RADEMACHER hun steentje toe bijgedragen.



| | | | | |
|------------|---|-----------|--|--|
| i | Geachte klant..... | 2 | | |
| 1. | Deze gebruiksaanwijzing... | 4 | | |
| 1.1 | Gebruik van deze gebruiksaanwijzing..... | 4 | | |
| 2. | Gevaarsymbolen | 4 | | |
| 2.1 | Gevaren en signaalwoorden..... | 5 | | |
| 2.2 | Gebruikte weergave en symbolen | 5 | | |
| 3. | Veiligheidsaanwijzingen..... | 6 | | |
| 3.1 | Juist gebruik | 7 | | |
| 3.2 | Onjuist gebruik..... | 8 | | |
| 3.3 | Vakbegrippen - Verklaring van begrippen | 9 | | |
| 4. | Omvang van de levering..... | 10 | | |
| 5. | Overzicht RolloTron Zwenkoproller Comfort..... | 11 | | |
| 5.1 | Bedieningstoetsen | 12 | | |
| 5.2 | Het display en zijn symbolen | 13 | | |
| 5.3 | Het standaarddisplay en het hoofdmenu..... | 14 | | |
| 6. | Funcatiebeschrijving | 15 | | |
| 6.1 | Beschrijving van de veiligheidsfuncties | 16 | | |
| 6.2 | Functioneren bij stroomuitval | 17 | | |
| 7. | Technische gegevens..... | 18 | | |
| 7.1 | Afmetingen..... | 19 | | |
| 7.2 | Toegestane rolluikbanden..... | 20 | | |
| 8. | Veiligheidsaanwijzingen voor de montage | 21 | | |
| 8.1 | Benodigd gereedschap | 21 | | |
| 9. | Montagevoorbereidingen | 22 | | |
| 10. | De muurhouder monteren | 24 | | |
| 11. | Band invoeren en bevestigen | 26 | | |
| 12. | De RolloTron Zwenkoproller Comfort monteren | 28 | | |
| 13. | Inleiding tot het openen en sluiten van de menu's | 30 | | |
| 14. | Eerste inbedrijfstelling met de installatie- assistent | 31 | | |
| 15. | Handmatige bediening | 35 | | |
| 16. | Beschrijving van alle functies en instellingen in het hoofdmenu | 36 | | |
| 16.1 | Automatisch bedrijf in-/uitschakelen..... | 37 | | |
| 16.2 | Schakeltijden (openings- en sluitingstijden) instellen..... | 38 | | |
| 16.3 | De avondschemeringsmodule instellen | 40 | | |
| 16.4 | De zonnemodule instellen | 42 | | |
| 16.5 | Eindposities instellen | 45 | | |
| 16.6 | Tijd en datum instellen | 46 | | |
| 17. | Alle instellingen wissen, software-reset | 47 | | |
| 18. | De RolloTron Zwenkoproller Comfort demonteren (bijv. voor verhuizing)..... | 48 | | |
| 19. | De band bij een defect verwijderen | 50 | | |
| 20. | Wat te doen wanneer... ? | 51 | | |
| 21. | Aanwijzingen over service en onderhoud | 53 | | |
| 22. | Trekkrachtdiagram..... | 54 | | |
| 23. | Fabrieksinstellingen | 55 | | |
| 24. | Vereenvoudigde EU-conformiteitsverklaring..... | 56 | | |
| 25. | Toebehoren | 57 | | |
| 26. | Garantievoorwaarden | 58 | | |

i 1. Deze gebruiksaanwijzing...

... beschrijft hoe u bij de montage, de elektrische aansluiting en de bediening van uw bandoproller voor rolluiken RolloTron Zwenkoproller Comfort te werk moet gaan.

i 1.1 Gebruik van deze gebruiksaanwijzing

- ◆ Lees deze gebruiksaanwijzing nauwkeurig door voordat u met de werkzaamheden begint en neem alle veiligheidsaanwijzingen in acht.
- ◆ Deze gebruiksaanwijzing maakt deel uit van het product. Bewaar deze op een goed bereikbare plaats.
- ◆ Voeg deze gebruiksaanwijzing bij afgifte van de RolloTron Zwenkoproller Comfort aan derden toe.
- ◆ Bij schade die door niet-inachtneming van deze gebruiksaanwijzing en de veiligheidsaanwijzingen ontstaat, vervalt de garantie. Voor gevolgschade die daaruit voortvloeit, kunnen wij niet aansprakelijk worden gesteld.

i 2. Gevaarsymbolen

In deze gebruiksaanwijzing gebruiken wij de volgende symbolen:



Levensgevaar door elektrische schok



Gevaar / gevaarlijke situatie

i 2.1 Gevaren en signaalwoorden

GEVAAR!

Deze gevaren leiden tot ernstig letsel of de dood, indien ze niet vermeden worden.

WAARSCHUWING!

Deze gevaren kunnen tot ernstig letsel of de dood leiden, indien ze niet vermeden worden.

VOORZICHTIG!

Deze gevaren kunnen tot licht tot matig letsel leiden, indien ze niet vermeden worden.

LET OP!

Oneigenlijk gebruik kan materiële schade veroorzaken.

i 2.2 Gebruikte weergave en symbolen

| Weergave | Beschrijving |
|---|----------------------------------|
| 1. | Stappen |
| 2. | |
| ◆ | Opsomming |
| (1) of a) | Lijst |
|  | Lees de bijbehorende instructies |



Meer informatie



Knipperende menusymbolen en instelparameters zijn grijs gemarkeerd.

Kijk voor informatie over het openen van de menu's en over de instellingen op pagina 30.



Het gebruik van defecte apparaten kan leiden tot gevaar voor personen en materiële schade (elektrische schok, kortsluiting).

- ◆ Gebruik nooit defecte of beschadigde apparaten.
- ◆ Controleer de RolloTron Zwenkroller Comfort en de netkabel op beschadiging.
- ◆ Neem a.u.b. met onze serviceafdeling contact op (zie pagina 60) indien u schade aan het apparaat vaststelt.



Bij oneigenlijk gebruik bestaat verhoogd gevaar voor verwondingen.

- ◆ Instrueer alle personen over het veilige gebruik van de RolloTron Zwenkroller Comfort.
- ◆ Dit apparaat kan door kinderen vanaf 8 jaar, mensen met een lichamelijke, sensorische of geestelijke beperking, of mensen met een gebrek aan ervaring en kennis onder toezicht gebruikt worden, als ze geïnstrueerd zijn in het veilige gebruik en de gebruiksrisico's kennen.
- ◆ Kinderen mogen niet met het apparaat spelen. Reiniging en onderhoud door gebruiker mogen niet door kinderen zonder toezicht uitgevoerd worden.

- ◆ Houd tijdens het instellen en het normale bedrijf het rolluik in de gaten en houd personen uit de buurt, zodat niemand gewond raakt als het rolluik onbedoeld eventueel verder naar beneden valt.
- ◆ Voer alle schoonmaakwerkzaamheden aan het rolluik in spanningsloze toestand uit.

Het stopcontact en de stekker moeten altijd vrij toegankelijk zijn.



Het overschrijden van de maximum toegestane looptijd (KB) kan de RolloTron Zwenkroller Comfort overbelasten en beschadigen.

- ◆ De maximum toegestane looptijd mag tijdens het gebruik niet worden overschreden. De RolloTron Zwenkroller Comfort is hiervoor met een **looptijd-begrenzing (KB)** van vier minuten uitgerust.
- ◆ Is de looptijdbegrenzing in werking getreden, dan verschijnt de volgende melding



- ◆ Indien de looptijdbevestiging geactiveerd is, moet de RolloTron Zwenkoproller Comfort ten minste 12 minuten afkoelen.



Tijdens de afkoeltijd is de RolloTron Zwenkoproller Comfort niet bedienbaar en de temperatuur blijft zolang in het display staan.

- ◆ Na ongeveer een uur is hij weer volledig bedrijfsklaar.

Volgens de norm DIN EN 13659 moet ervoor worden gezorgd dat de vastgelegde vereisten voor het uitschuiven van schermen conform EN 12045 in acht worden genomen.

- ◆ In afgerolde positie moet de verschuiving bij een kracht van 150 N naar boven toe aan de onderkant ten minste 40 mm bedragen.
- ◆ Let daarbij vooral op dat de uitschuifsnelheid van de hangende onderdelen de laatste 0,4 m lager moet zijn dan 0,15 m/s.

3.1 Juist gebruik

Gebruik de RolloTron Zwenkoproller Comfort alleen voor het op- en afrollen van rolluiken met een goedgekeurde band.



Mechanische vergrendelingen in welke vorm dan ook zijn niet geschikt voor het automatisch bedrijf van dit apparaat.

Gebruik alleen originele onderdelen van RADEMACHER

- ◆ Op die manier vermijdt u storingen of beschadigingen aan uw RolloTron Zwenkoproller Comfort.
- ◆ Er kan geen aanspraak op garantie worden gemaakt als er componenten van andere fabrikanten zijn toegepast en voor de schade die daar het gevolg van is.
- ◆ Reparaties aan de RolloTron Zwenkoproller Comfort mogen uitsluitend worden uitgevoerd door de bevoegde servicedienst.

Gebruiksvoorwaarden

- ◆ Gebruik de RolloTron Zwenkoproller Comfort alleen in droge ruimtes.
- ◆ Op de plaats van gebruik moet de opdrachtgever zorgen voor een vrij toegankelijk 230 V/50 Hz stop-contact.
- ◆ Het rolluik moet licht op- en afgerold kunnen worden. Het mag niet klemmen.
- ◆ Het montageoppervlak voor de RolloTron Zwenkoproller Comfort moet vlak zijn.

3.2 Onjuist gebruik

Het gebruik van de RolloTron Zwenkoproller Comfort voor andere doeleinden dan de eerder genoemde is niet toegelaten.



Bij het gebruik van de RolloTron Zwenkoproller Comfort buiten bestaat levensgevaar door kortsluiting en elektrische schok.

- ◆ Monteer en gebruik de RolloTron Zwenkoproller Comfort nooit buiten.

DIN EN 13659

'Afsluitingen buiten - prestatie- en veiligheidseisen.'

- ◆ Deze norm legt de prestatie-eisen vast waar buiten aan een gebouw bevestigde afsluitingen aan moeten voldoen. Verder gaat het hier om gevaren voor de constructie, het transport, de montage, het gebruik en onderhoud van de afsluitingen.

Hangende onderdelen

- ◆ Rolluiken

Obstakelherkenning

- ◆ Als het rolluik tijdens de OMLAAG (∇)-beweging een obstakel raakt, dan wordt de RolloTron Zwenkoproller Comfort uitgeschakeld z. pagina 16.

Overstroombeveiliging

- ◆ Als de aandrijving bij de OMHOOG (Δ)-beweging blokkeert (bijv. door bevrozing), dan wordt de RolloTron Zwenkoproller Comfort uitgeschakeld, z. pagina 16.

Eindposities

- ◆ In beide richtingen van het rolluik wordt een eindpositie gedefinieerd en ingesteld. Zodra deze positie bereikt is, schakelt de RolloTron Zwenkoproller Comfort uit en stopt het rolluik.

Looptijdbeperking - Kortstondig bedrijf (KB)

- ◆ De RolloTron Zwenkoproller Comfort is niet voor permanent bedrijf bedoeld. Het kortstondige bedrijf is uitgangspunt voor de maximale looptijd, zie pagina 6 / 18.

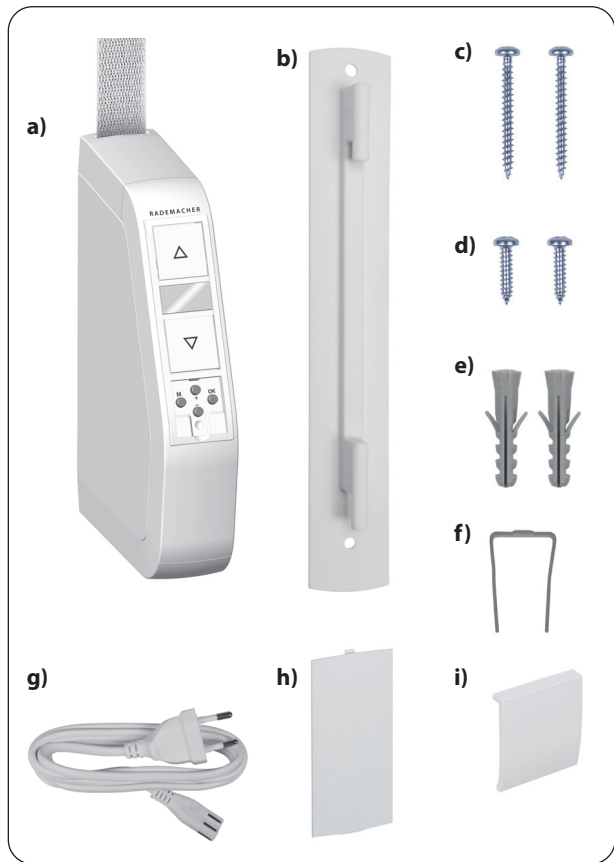

Omvang van de levering

- a) 1 x RolloTron Zwenkoproller Comfort 1500 of
1 x RolloTron Zwenkoproller Comfort 1540
- b) 1 x muurhouder
- c) 2 x montageschroeven (4 x 40 mm)
- d) 2 x montageschroeven (4,2 x 19 mm)
- e) 2 x pluggen (S6 x 30 mm)
- f) 1 x ontgrendelingsklem
- g) 1 x aansluitkabel met eurostekker
- h) 1 x afdekking oprolwielvak
- i) 1 x afdekplaat
- j) 1 x gebruiksaanwijzing (zonder afbeelding)

Vergelijk na het uitpakken ...

de inhoud van de verpakking met deze gegevens.

Controleer de gegevens op het typeplaatje

Vergelijk de aanwijzingen over spanning/frequentie op het typeplaatje met die van het lokale net.



5. Overzicht RolloTron Zwenkoproller Comfort

NL

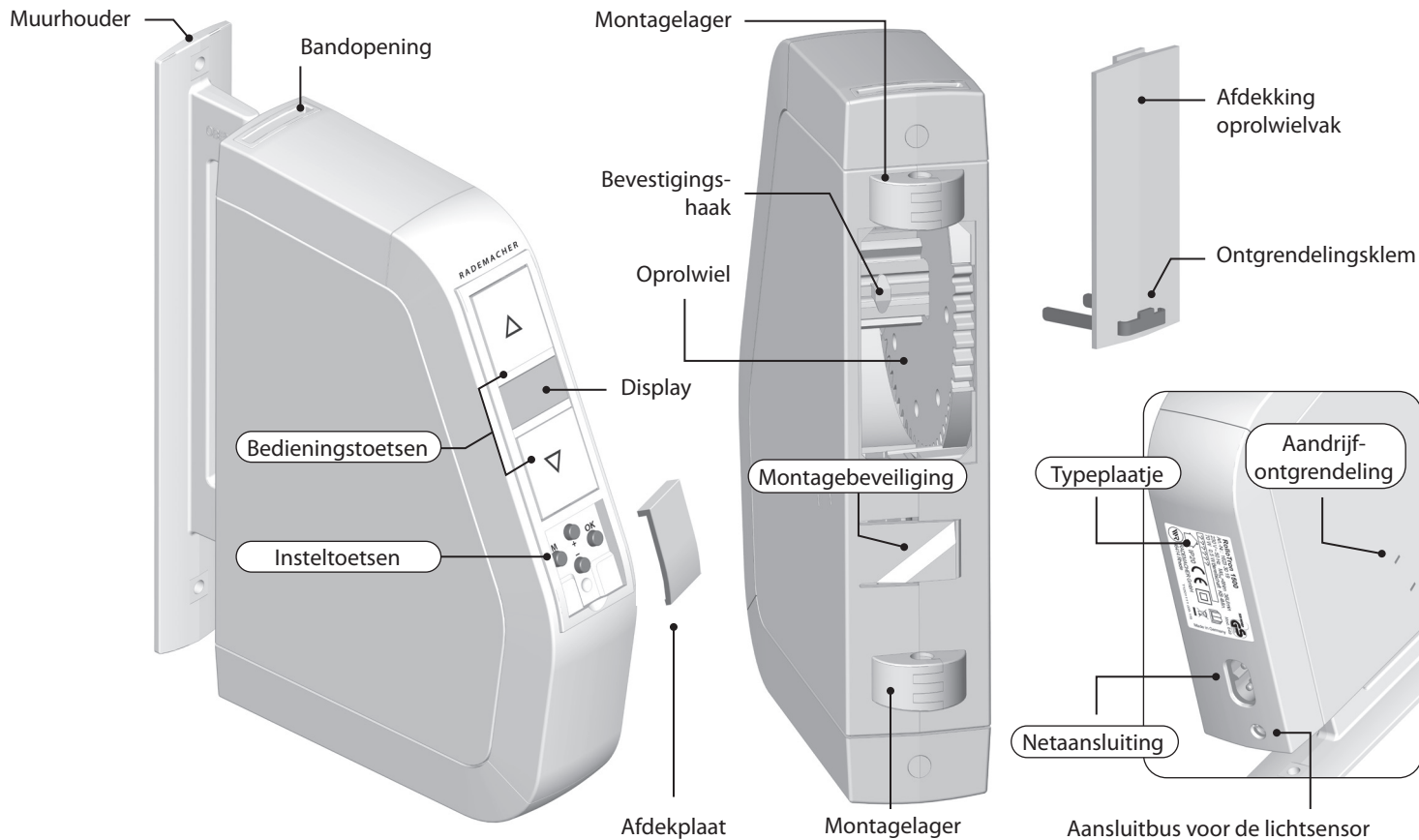

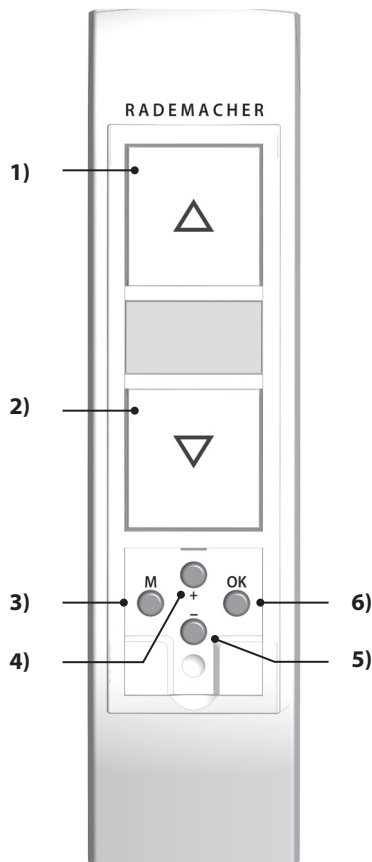

| Pos. | Symbol | Beschrijving |
|------|--------|--|
| 1) | | Omhoog-/Stoptoets <ul style="list-style-type: none">◆ <i>Het rolluik beweegt omhoog</i>◆ <i>Het rolluik stopt</i> |
| 2) | | Omlaag-/Stoptoets <ul style="list-style-type: none">◆ <i>Het rolluik beweegt omlaag</i>◆ <i>Het rolluik stopt</i> |
| 3) | | Menu-toets <ul style="list-style-type: none">◆ <i>Het hoofdmenu openen</i>◆ <i>Terug naar het laatste menu of naar het standaarddisplay</i> |
| 4) | | Plus-toets / min-toets <ul style="list-style-type: none">◆ <i>Een menu uit het hoofdmenu selecteren</i>◆ <i>Instellen van de waarden (meer / minder)</i><ul style="list-style-type: none">● <i>kort drukken = stapsgewijs instellen</i>● <i>lang drukken = snel instellen</i>◆ <i>In- en uitschakelen [On / OFF] van de functies</i> |
| 5) | | |
| 6) | | OK-toets <ul style="list-style-type: none">◆ <i>Het geselecteerde menu bevestigen en openen</i>◆ <i>Input bevestigen en opslaan</i>◆ <i>Verder naar de volgende input</i> |

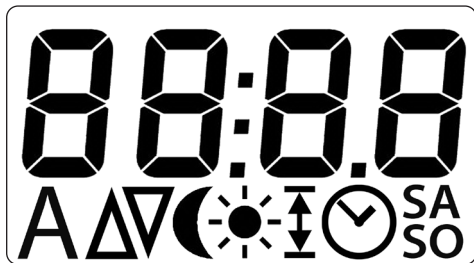

| Pos. | Symbool | Beschrijving |
|------|---------|---|
| 1) | | Tijd / instelparameters |
| 2) | | Automatisch bedrijf in-/uitschakelen |
| 3) | | Schuifrichting omhoog/omlaag Schakeltijden (openings-/sluitingstijd) |
| 4) | | Avondschemeringsmodule |
| 5) | | Zonnemodule |
| 6) | | Eindposities instellen |
| 7) | | Tijd/datum instellen |
| 8) | | Weekendschakeltijden instellen |

Het standaarddisplay (zie voorbeelden)



Weergave van de tijd; er zijn geen automatische functies actief.



Weergave van de tijd en de geactiveerde automatische klok.



De manuele bediening is alleen via het standaarddisplay mogelijk.

Hoofdmenu



Weergave en selectie van de afzonderlijke functies resp. menu's.



Het geselecteerde menu knippert, bijv. de schakeltijden.



In het hoofdmenu is geen manuele bediening mogelijk.

- ◆ Tijdens het instellen worden geen automatische schakelcommando's uitgevoerd.
- ◆ Indien circa 60 seconden lang geen toetsen gebruikt worden, wisselt het display automatisch terug naar het standaarddisplay.

De RolloTron Zwenkoproller Comfort is een elektrische bandoproller voor rolluiken voor binnen. Deze bandoproller wordt op de muur gemonteerd.

Via de meegeleverde aansluitkabel met stekker of via een vaste kabel wordt deze op de stroom aangesloten.

Functie-eigenschappen en bedieningsmogelijkheden:

- ◆ Inbedrijfstellingsassistent
- ◆ Handmatige bediening
- ◆ Automatisch bedrijf in-/uitschakelen
- ◆ Vier schakeltijden met steeds een schakeltijd voor OMHOOG (Δ) en OMLAAG (∇) voor:
 - Maandag tot en met vrijdag
 - Zaterdag en zondag
- ◆ Zonnemodule (met lichtsensor)
- ◆ Avondschemeringsfunctie (met lichtsensor)
- ◆ Automatische omschakeling zomer-/wintertijd
- ◆ Instellen van de eindposities
- ◆ Duurzaam opslaan van de instellingen
- ◆ Obstakelherkenning
- ◆ Overstroombeveiliging
- ◆ Terugstelling naar de fabrieksinstellingen (reset)

Obstakelherkenning

De beweging van de band wordt bewaakt. Als het rolluik tijdens de OMLAAG (∇)-beweging een obstakel raakt, dan stopt de band met bewegen en wordt de bandoproller RolloTron Zwenkoproller Comfort uitgeschakeld.



Na het uitschakelen kan het rolluik niet meer in dezelfde richting worden bewogen.

- ◆ Beweeg de bandoproller eerst in de tegenovergestelde richting en verwijder het eventueel aanwezige obstakel.
- ◆ Nu kan het rolluik ook in de oorspronkelijke bewegingsrichting weer worden bewogen.



Bij uitval van de obstakelherkenning bestaat er verwondingsgevaar.

- ◆ De band moet zo gelijkmatig mogelijk opgerold zijn om de obstakelherkenning veilig te laten functioneren.
- ◆ Let op of de band na een activering van de obstakelherkenning weer recht en gelijkmatig wordt afgewikkeld wanneer het rolluik wordt gebruikt.

Overstroombeveiliging

De RolloTron Zwenkoproller Comfort is beveiligd tegen overstroom.

Als de aandrijving bij de OMHOOG (\triangle)-beweging blokkeert (bijv. door bevriezing), dan wordt de RolloTron Zwenkoproller Comfort uitgeschakeld.

- ◆ Verwijder eerst de oorzaak van de schaduw.
- ◆ Daarna functioneert de RolloTron Zwenkoproller Comfort weer in beide richtingen.

Na een stroomuitval knippert de tijdweergave en is de installatie-assistent actief.

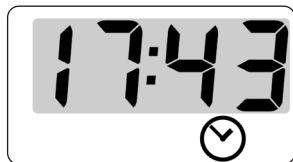

Tijd en datum instellen na een stroomuitval

De tijd en datum worden bij een stroomuitval gestopt en moeten daarna met de installatie-assistent gecorrigeerd worden, zie pagina 32.

Gegevensbehoud bij stroomuitval

Alle instellingen zijn permanent opgeslagen. De ingestelde schakeltijden blijven ook na een langere stroomuitval behouden.

Spanningsvoorziening

| | |
|--------------------|------------------|
| Voedingsspanning: | 230 V ~ / 50 Hz |
| Nominaal vermogen: | 70 W |
| Stroomverbruik: | Standby: < 0,5 W |

Mechanisch vermogen

| | |
|----------------------|---|
| Nominaal koppel: | 8 Nm |
| Maximaal toerental: | 36 tpm |
| Maximale trekkracht: | 30 Kg, z. pagina 54 / trekkrachtdiagram |
| Eindtrekkracht: | 13 kg |

Voorwaarden voor bedrijf

| | |
|---------------------------|----------------------------------|
| Kortstondig bedrijf (KB): | 4 minuten (maximale looptijd) |
| Veiligheidsklasse: | II |
| IP-code: | IP20 (alleen voor droge ruimten) |
| Instelbereik: | |
| - Zonnemodule | 2.000 tot 20.000 lux |
| - Avondschemeringsmodule | 2 tot 5 lux |

Voorwaarden voor bedrijf

| | |
|-----------------------------------|--------------------------------------|
| Aantal schakeltijden: | 4 (omhoog en omlaag) |
| Netaansluitkabel: | 2 x 0,75 mm ² (H03VVH2-F) |
| Toegestane omgevings-temperatuur: | 0 °C tot +40°C |
| Geluidsdruk niveau (LpA): | ≤ 70 dB(A) |



7.1 Afmetingen

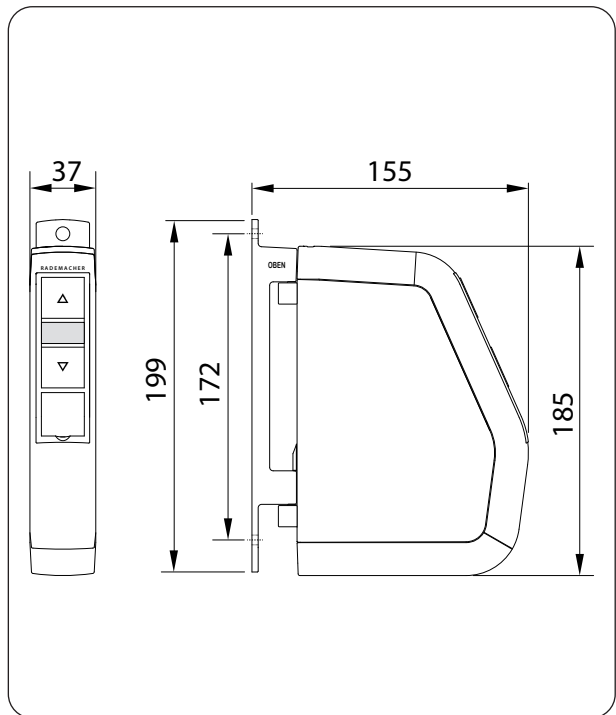

Alle afmetingen in mm

RolloTron Zwenkoproller Comfort
artikelnr.: 1623 30 19 / 1615 30 19

**LET OP!**

Bij gebruik van te lange banden kan de RolloTron Zwenkproller Comfort beschadigd raken.

Gebruik uitsluitend banden met de toegestane lengtes.



De gegevens zijn richtwaarden en gelden voor een ideale inbouwsituatie.

De waarden kunnen afwijken door de bouwkundige situatie ter plaatse.

Tabel 1: Toegestane rolluikbanden

| RolloTron Zwenkproller: Artikelnr.: | | Comfort (miniband) 1615 30 19 | Comfort 1623 30 19 |
|--|-----------|----------------------------------|-----------------------|
| Bandbreedte: | Banddikte | Maximale bandlengte | |
| 15 mm (miniband) | 1,0 mm | 5 m | |
| 23 mm (standaardband) | 1,0 mm | | 5 m |
| | 1,3 mm | | 4 m |
| | 1,5 mm | | 3,4 m |

Tabel 2: Toegestaan rolluikoppervlak (m²)

| Rolluiktype: | Gewicht/m ² | Toegestaan rolluikoppervlak (m ²) | |
|-------------------------------|---------------------------|---|------------------------|
| Kunststof rolluiken | (4,5 kg/m ²) | ca. 5 m ² | ca. 5 m ² |
| Aluminium en houten rolluiken | (10,0 kg/m ²) | ca. 2,5 m ² | ca. 2,5 m ² |

i 8. Veiligheidsaanwijzingen voor de montage



De band kan stukgaan en de RolloTron Zwenkoproller Comfort wordt onnodig belast als de band slecht wordt geleid.

- ◆ Monteer de bandoproller zodanig dat de band zo verticaal mogelijk in het apparaat loopt. Op die manier vermijdt u onnodige wrijving en slijtage.



Onjuiste montage kan leiden tot materiële schade.

- ◆ Tijdens het bedrijf werken er sterke krachten op het materiaal in, daarom is montage op een stevige ondergrond vereist.

i 8.1 Benodigd gereedschap

- ◆ Schroevendraaier (kruis)
- ◆ Schaar
- ◆ Duimstok of rolmaat
- ◆ Potlood
- ◆ Een boormachine met een 6 mm steenboor, als er nieuwe montagegaten geboord moeten worden.

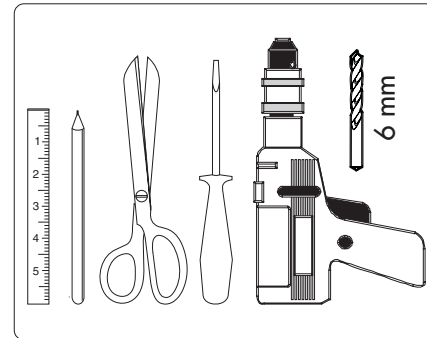

i 9. Montagevoorbereidingen

1. Neem de maat op. Controleer of er voldoende ruimte is voor de RolloTron Zwenkroller Comfort.
2. Demonteer de oude bandoproller, als u een bestaande rolluikinstallatie wilt vernieuwen.
- 2.1 Laat het rolluik helemaal naar beneden zakken tot de lamellen volledig gesloten zijn.
- 2.2 Demonteer de oude bandoproller en wikkel de band af.

VOORZICHTIG!

Gevaar van letsel door de voorgespannen veer in de oude bandoproller.

- ◆ De veerdoos van de oude bandoproller kan bij het verwijderen ongecontroleerd terugspringen.
- ◆ Houd de veerdoos bij het losmaken van de band goed vast en laat ze langzaam terugdraaien tot de veerdoos volledig ontspannen is.

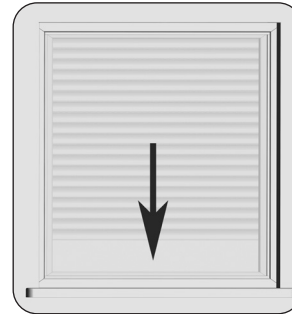

i 9. Montagevoorbereidingen

3. Bereid de band voor.

3.1 Snijd de band ca. 20 cm onder de montagepositie af.

3.2 Sla het uiteinde van de band ca. 2 cm om en maak in het midden een korte snee. Zo kunt u later de band op het oprolwiël vasthaken.

Aanbeveling

De band moet zo recht en zo licht mogelijk lopen. Monteer bij moeilijk lopende rolluiken een bandgeleider aan de bandkast. Op die manier vermijdt u onnodige wrijving en slijtage van de band.

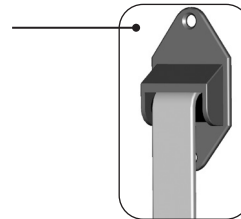
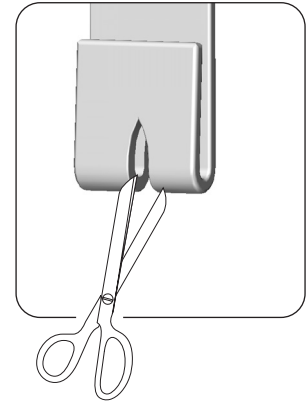
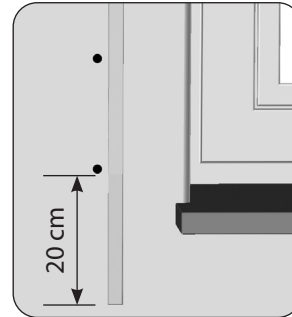

Toebehoren, zie pagina 57.

Aanwijzingen voor montage op raamkozijnen etc.



Zwakke raamkozijnen kunnen afbreken.

- ◆ Controleer bij de montage op raamkozijnen de constructie en de belastbaarheid van het kozijn. Met name bij de montage op kunststofconstructies moeten de bevestigingsschroeven goed vastzitten en mogen deze tijdens gebruik niet losraken.
- ◆ Vraag eventueel de fabrikant van uw raamkozijnen voordat u de bandoproller op een raamkozijn van kunststof bevestigt.

1. Aanwezige montagegaten gebruiken.

Voor de bevestiging van de bandoproller heeft u twee montagegaten nodig. In de regel kunt u de beschikbare montagegaten van de oude bandoproller gebruiken om de muurhouder vast te schroeven.

2. Nieuwe montagegaten aftekenen.

Houd de muurhouder aan de gewenste positie en teken de beide montagegaten af, als u nieuwe montagegaten moet boren.

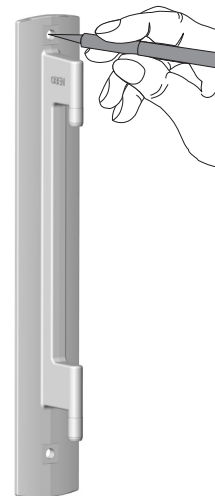

3. Montagegaten boren (alleen bij montage aan de muur nodig).

Boor aansluitend de montagegaten met een 6 mm steenboor en steek de meegeleverde montagepluggen in de boorgaten.



De aanduiding "TOP en OBEN" op de muurhouder geeft de juiste montagepositie aan.

4. Schroef de muurhouder met de juiste kant boven (TOP/OBEN) met de meegeleverde schroeven vast.



Gebruik afhankelijk van de ondergrond het juiste type schroeven, zie omvang van de levering op pagina 10.

- ◆ Muurmontage = 4 x 40 mm
- ◆ Montage aan het kozijn = 4,2 x 19 mm

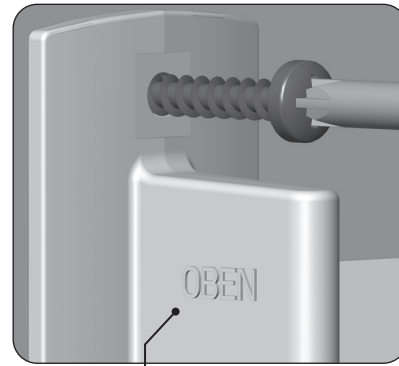
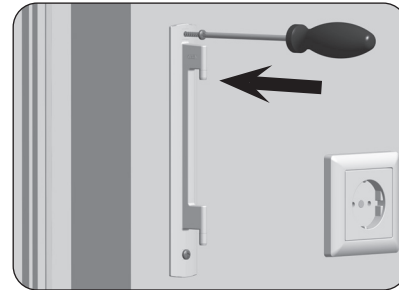

Markeer de juiste montagepositie op de muurhouder.

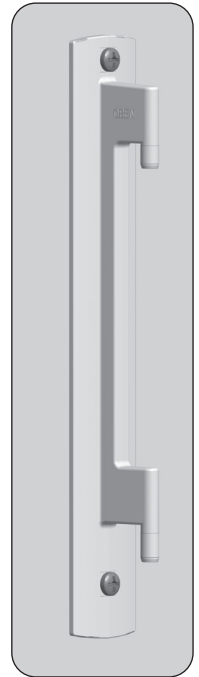

Correcte montage van de muurhouder.

i 11. Band invoeren en bevestigen

1. Steek allereerst de stekker voor kleine elektrische apparaten in de netaansluiting van de RolloTron Zwenkoproller Comfort en doe vervolgens de netstekker in het stopcontact.

⚠ VOORZICHTIG!

Verwondingsgevaar door het oprolwiël.

Grijp niet in het oprolwiëlvak als de motor draait.

2.  Druk zo lang op de Omhoog-toets tot de bevestigingshaak in het oprolwiëlvak goed bereikbaar is.



Omdat er nog geen eindposities ingesteld zijn, blijft de aandrijving staan als u de toets loslaat.

3. Trek de stekker weer uit het stopcontact.

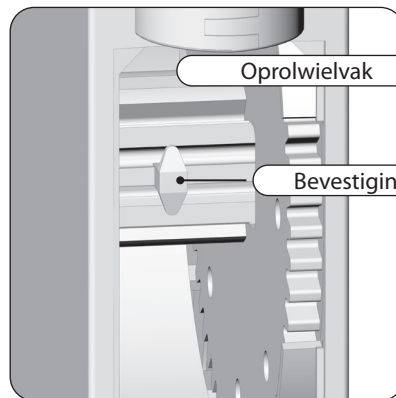
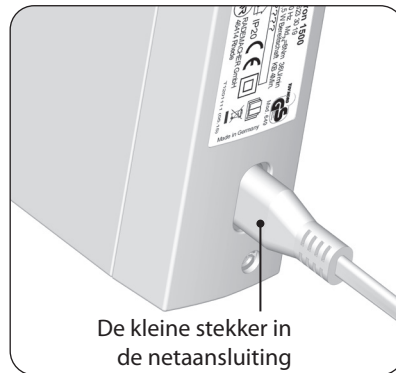

4. Geleid de band van boven in de RolloTron Zwenkoproller Comfort.
Geleid de band verder in het apparaat, zoals afgebeeld in de dwarsdoorsnede en schuif vervolgens de band van onderen over de bevestigingshaak.
5. Steek de stekker weer in het stopcontact.
6.  Druk op de Omhoog-toets tot de band een keer helemaal rond het oprolwielt is gedraaid.
7. Trek de band bij het oprollen zo strak dat de bandgeleider meedraait.
8. Trek de stekker weer uit het stopcontact.
9. Zet vervolgens de meegeleverde afdekking op het oprolwieltvak.

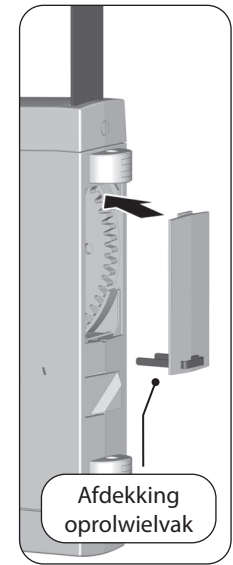
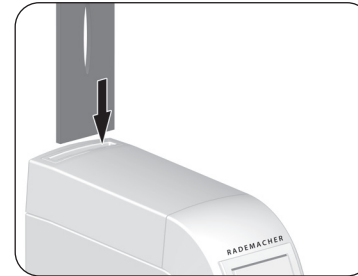

1. Schuif de RolloTron Zwenkoproller Comfort van onderen op de muurhouder tot hij vastklikt.
Anders kan de RolloTron Zwenkoproller Comfort weer naar beneden vallen.

⚠ WAARSCHUWING!

Beschadigde aansluitkabels kunnen kortsluiting veroorzaken.

Let erop dat de aansluitkabel bij de montage niet ingeklemd of beschadigd raakt.

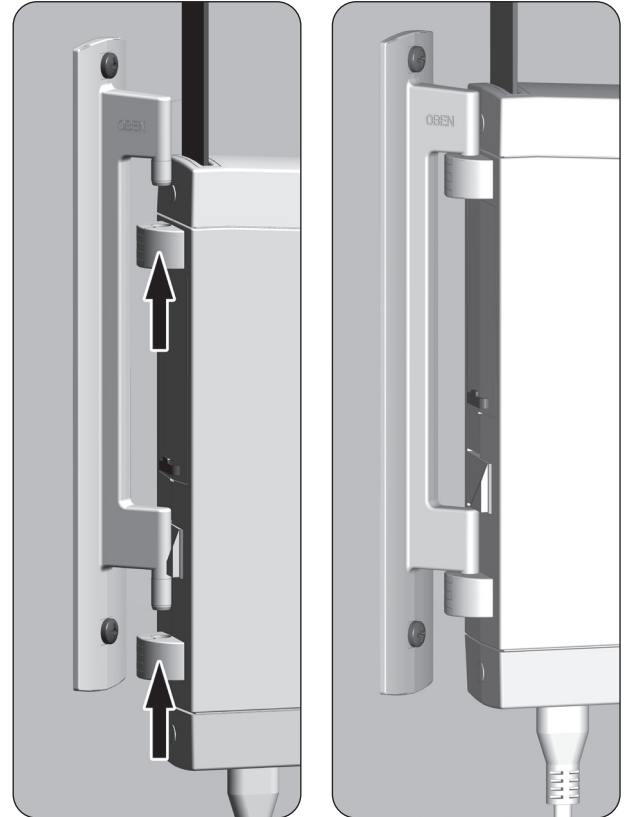

- De lichtsensor monteren (wordt niet meegeleverd, zie pagina 57, toebehoren).
 - Steek de stekker van de lichtsensor in de voorziene aansluitbus aan de onderkant van de RolloTron Zwenkroller Comfort.
 - Bevestig vervolgens de lichtsensor met de zuignap op de ruit.



De positie van de lichtsensor op de ruit bepaalt hoe ver het rolluik moet sluiten wanneer de zon naar binnen schijnt.

- Steek de stekker weer in het 230 V / 50 Hz stopcontact.



Houd de afdekking voor de insteltoetsen geopend, tot alle instellingen voltooid zijn.

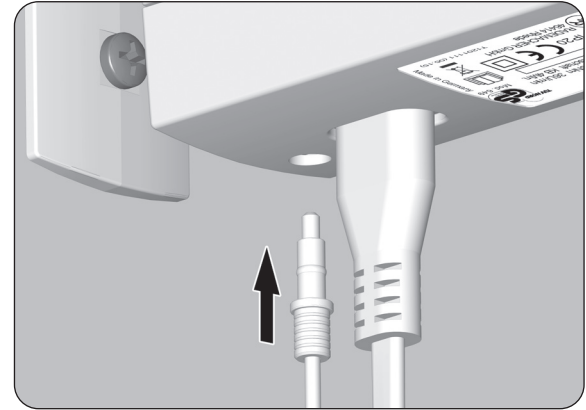

i 13. Inleiding tot het openen en sluiten van de menu's

1. **M** Open het hoofdmenu.



Door op de Menu-toets op het standaarddisplay te drukken, wordt het hoofdmenu geopend.

2. **+** / **-** Selecteer het gewenste menu.



Het geselecteerde menu wordt met een knipperend symbool weergegeven.

3. **OK** Open het geselecteerde menu door op de OK-toets te drukken, zie voorbeeld.



OFF knippert.

4. **+** / **-** Doe de gewenste instelling (bijv. On).



5. **OK** Door de instelling te bevestigen komt u terug bij het hoofdmenu.



6. **M** Terug naar het standaarddisplay



Door kort te drukken op de Menu-toets keert u een menustap terug.

Bij de eerste inbedrijfstelling of na een software-reset (zie pagina 47) wordt de installatie-assistent automatisch gestart.

Met behulp van de installatie-assistent wordt u door alle basisinstellingen geleid.



Na een stroomuitval wordt de installatie-assistent ook gestart om de datum en tijd te corrigeren.

De installatie-assistent opnieuw starten

Zolang de installatie-assistent niet beëindigd is, kan door het drukken op de menu-toets opnieuw gestart worden.

Bedrijfsklaar

Na het beëindigen van de installatie-assistent is de RolloTron Zwenkoproller Comfort bedrijfsklaar.

In het hoofdmenu kunt u altijd uw instellingen wijzigen of andere instellingen doen.

Belangrijke aanwijzingen voor het instellen van de eindposities

Stel de eindposities in om het rolluik bovenaan en onderaan op de door u gewenste posities te doen stoppen.

U moet altijd beide eindposities instellen, anders kunnen er storingen optreden.



Zonder eindpositie-instelling blijft de RolloTron Zwenkoproller Comfort slechts lopen wanneer een van de twee bedieningstoetsen wordt ingedrukt.

Zonder eindpositie-instelling blijven de automatische functies geblokkeerd.

i 14. Eerste inbedrijfstelling met de installatie-assistent

NL

1. Na het insteken van de stekker verschijnt de installatie-assistent.



Alle weergegeven symbolen en cijfers knipperen.

2. **OK** Activeer de tijdstelling.



3. **+** / **-** Stel de huidige tijd in (uren : minuten) en bevestig iedere instelling.



4. **+** / **-** Stel de huidige datum in (dag.maand) en bevestig iedere instelling.



5. **+** / **-** Stel het huidige jaar in en bevestig de instelling.



6. Stel vervolgens het bovenste eindpunt in, zie de volgende pagina.



6. Stel het bovenste eindpunt in.

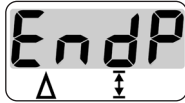



- 6.1  Op de Omhoog-toets drukken en deze ingedrukt houden.

Het rolluik gaat omhoog.

- 6.2 Trek de band een beetje strak, totdat deze door het gewicht van het rolluik wordt gespannen.

- 6.3  Laat de omhoog-toets los, zodra het rolluik de gewenste positie voor de bovenste eindpositie bereikt heeft.

Het rolluik stopt.

- 6.4  /  Corrigeer, indien nodig het bovenste eindpunt nog een keer.

- 6.5  Sla het bovenste eindpunt op.

 **LET OP!**

Het verkeerde instellen van de bovenste eindpositie kan de RolloTron Zwenkoproller Comfort of de aandrijving overbelasten en beschadigen.

- ◆ Stel de bovenste eindpositie niet zodanig in dat deze helemaal tegen de aanslag ligt.
- ◆ Laat de omhoog-toets op tijd los en laat het rolluik niet over de desbetreffende eindpositie heen bewegen.

7. Stel vervolgens het onderste eindpunt in, zie de volgende pagina.

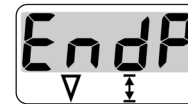

Zorg bij het instellen van de bovenste eindpositie dat de band bij het bereiken van de eindpositie niet te slap wordt.

i 14. Eerste inbedrijfstelling met de installatie-assistent

7. Stel het onderste eindpunt in.

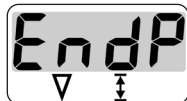

7.1 Op de Omlaag-toets drukken en deze ingedrukt houden.

Het rolluik beweegt naar beneden.

7.2 Laat de omlaag-toets los, zodra het rolluik de gewenste positie voor de onderste eindpositie bereikt heeft.

Het rolluik stopt.

7.3 / Corrigeer, indien nodig het onderste eindpunt nog een keer.

7.4 Sla het onderste eindpunt op.



Na enige tijd moet u eventueel de eindposities opnieuw instellen, omdat de band door het gebruik van het rolluik langer kan worden, zie pagina 45.

8. Na de laatste instelling verschijnt het standaarddisplay.







De RolloTron Zwenkoproller Comfort is nu bedrijfsklaar.



15. Handmatige bediening

Handmatige bediening is in elke bedrijfsmodus mogelijk en heeft voorrang op de geprogrammeerde automatische functies.

1.  Het rolluik openen.
Het rolluik beweegt door een korte druk op de toets naar boven tot de bovenste eindpositie.
2.  of  Het rolluik tussentijds stoppen.
3.  Het rolluik sluiten.
Het rolluik beweegt door een korte druk op de toets naar de onderste eindpositie.

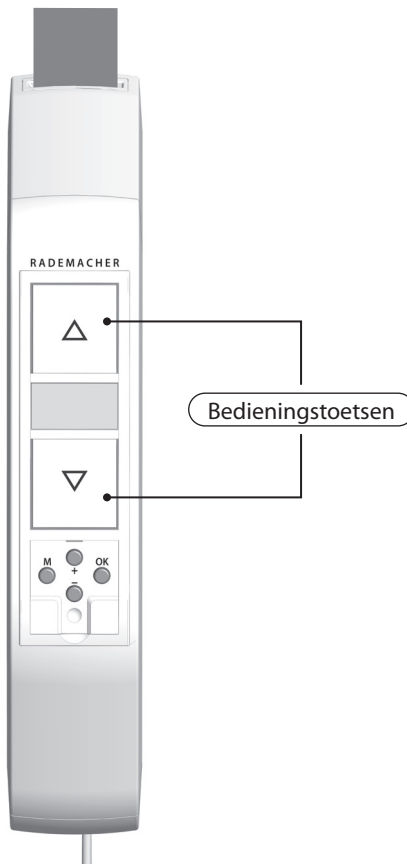

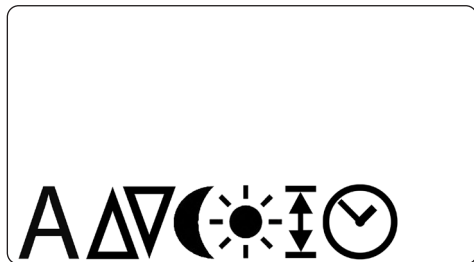

In het hoofdmenu kunt u alle functies van de RolloTron Zwenkoproller Comfort oproepen en instellen.



In het hoofdmenu is geen manuele bediening mogelijk.

- ◆ Tijdens het instellen worden geen automatische schakelcommando's uitgevoerd.
- ◆ Indien circa 60 seconden lang niets ingevoerd wordt, wisselt het display automatisch terug naar het standaarddisplay.

Functies in het hoofdmenu

| Pos. | Symbool | Beschrijving |
|------|---------|---|
| 1) | A | Automatisch bedrijf |
| 2) | △▽ | Schakeltijden (openings-/sluitingstijd) |
| 3) | ☾ | Avondschemeringsfunctie (met lichtsensor) |
| 4) | ☀ | Zonnemodule (met lichtsensor) |
| 5) | ↑↓ | Instellen van de eindposities |
| 6) | 🕒 | Tijd en datum |

Automatische bedrijf [On]

- ◆ Alle eerder ingestelde automatische functies zijn actief.
- ◆ Ook in automatisch bedrijf is manuele bediening mogelijk.

Automatische werking uit [OFF]

- ◆ Alle eerder ingestelde automatische functies zijn gedeactiveerd.
- ◆ Op het standaarddisplay zijn alle automatische symbolen uitgeschakeld.

1. **M** Open het hoofdmenu.

2. **+** / **-** Kies het automatisch bedrijf uit en open het menu.

OK



3. **+** / **-** Stel de gewenste functie in en bevestig de instelling.

OK



On = automatische functies aan

OFF = automatische functies uit

4. Na de bevestiging met **[OK]** verschijnt weer het hoofdmenu.





16.2 Schakeltijden (openings- en sluitingstijden) instellen

NL

Om uw rolluik op het door u gewenste tijdstip automatisch te openen of sluiten, kunt u aan de RolloTron Zwenkoproller Comfort vier verschillende openings- en sluitingstijden instellen.

Hier kunt u de volgende schakeltijden instellen:

Geldig van maandag tot vrijdag:

1 x openingstijd [Δ] + 1 x sluitingstijd [∇]

Geldig voor zaterdag en zondag:

1 x openingstijd [Δ] + 1 x sluitingstijd [∇]



De verschillende schakeltijden worden automatisch achter elkaar opgeroepen.

- ◆ Door het instellen van de schakeltijden wordt het automatische bedrijf vanzelf ingeschakeld.

Deactiveren van de schakeltijden [OFF]

Iedere schakeltijd kan apart gedeactiveerd worden.

Bij het instellen van de uren verschijnt de waarde OFF tussen 23:00 en 0:00 uur in het display.

Voorbeeld:



OFF = schakeltijd uit

1. **M** Open het hoofdmenu.
2. **+** / **-** Selecteer de schakeltijden en open het menu.

OK





16.2 Schakeltijden (openings- en sluitingstijden) instellen

3. Een openingstijd [Δ] voor maandag tot en met vrijdag instellen:

- 3.1 / Stel de gewenste openingstijd in (uren : minuten) en bevestig iedere instelling.

OK



OK



4. Een sluitingstijd [∇] voor maandag tot en met vrijdag instellen:

- 4.1 / Stel de gewenste sluitingstijd in (uren : minuten) en bevestig iedere instelling.

OK



OK



5. Een openingstijd [Δ] en een sluitingstijd [∇] voor zaterdag en zondag instellen:

- 5.1 / Stel de gewenste schakeltijden in zoals bij punt 3.1 en 4.1 weergegeven is.

OK



OK



6. Na de laatste instelling verschijnt het hoofdmenu weer.





16.3 De avondschemeringsmodule instellen

De schemeringsmodule zorgt ervoor dat het rolluik automatisch wordt neergelaten tot het eindpunt.

Avondschemeringsmodule met aangesloten lichtsensor

Bij het begin van de schemering daalt het rolluik na circa 10 seconden tot aan de onderste eindpositie. Het rolluik gaat pas weer open als de ingestelde openingstijd wordt bereikt of na een manueel Omhoog-commando.

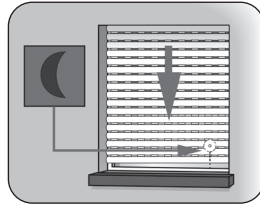

De gewenste schemeringsgrenswaarde is instelbaar.



De avondschemeringsmodule wordt maar een keer per dag uitgevoerd.

- ◆ Bij het instellen van de avondschemeringsmodule wordt het automatische bedrijf vanzelf ingeschakeld.
- ◆ Montage van de lichtsensor, zie pagina 42, zonnemodule.

1. **M** Open het hoofdmenu.

2. **+** / **-** Selecteer de avondschemeringsmodule en open het menu.

OK



3. **+** / **-** Schakel de avondschemeringsmodule in en bevestig de instelling.

OK





On = avondschemeringsmodule aan

OFF = avondschemeringsmodule uit



16.3 De avondschemeringsmodule instellen

4. De schemeringsgrenswaarde instellen:

4.1  /  Stel de gewenste grenswaarde in.

REËLE waarde

Actueel gemeten lichtsterkte (bijv. 10).
"- -" = te helder



STREEF-waarde

Instelbare grenswaarde

01 = zeer donker, ca. 2 lux

15 = minder donker, ca. 50 lux

Indien de grenswaarde door de schemering onderschreden wordt, gaat het rolluik dicht.

4.2  Terug naar het hoofdmenu.





16.4 De zonnemodule instellen

Met de zonnemodule kunt u in combinatie met de lichtsensor de rolluiken op basis van het zonlicht besturen. Hiervoor wordt de lichtsensor met een zuignap aan de ruit bevestigd en via een stekker met de RolloTron Zwenkoproller Comfort verbonden.

Werking van de zonnemodule

Automatisch af- en oprollen na het overschrijden van een ingestelde grenswaarde. De eindpositie van het rolluik kan door de positie van de lichtsensor op de ruit vrij worden bepaald.



Kijk naar het zonnelymbol op het standaarddisplay.

- ◆ Bij actieve zonnemodule knippert het zonnelymbol op het standaarddisplay zodra zonlicht wordt waargenomen.
- ◆ Bij het instellen van de zonnemodule wordt het automatische bedrijf vanzelf ingeschakeld.



Montagevoorbeeld

De zonnemodule wordt na de volgende gebeurtenissen beëindigd en eventueel opnieuw gestart:

- ◆ Na een manuele bediening.
- ◆ Na de uitvoering van een automatische functie.
- ◆ Na het bereiken van de bovenste eindpositie.



16.4 De zonnemodule instellen

Automatisch afrollen

Als de lichtsensor 10 minuten lang ononderbroken zonlicht registreert, dan beweegt het rolluik automatisch naar beneden totdat zijn schaduw de lichtsensor bedekt.

Automatisch inschuiven

Na 20 minuten beweegt het rolluik automatisch een stuk omhoog, zodat het zonlicht weer op de sensor kan vallen. Als het zonlicht nu op de sensor valt, dan blijft het rolluik in deze positie staan. Als de lichtsterkte echter onder de ingestelde grenswaarde ligt, dan beweegt het rolluik terug tot de bovenste eindpositie.



Bij wisselende weersomstandigheden kunnen de eerder genoemde vertragingstijden worden overschreden.

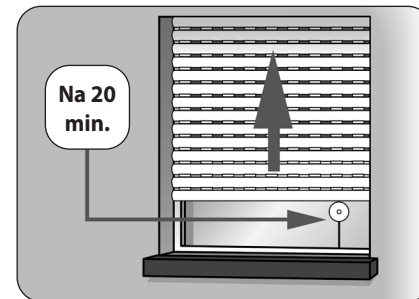
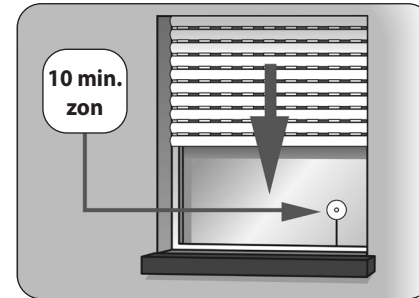



16.4 De zonnemodule instellen

1. **M** Open het hoofdmenu.

2. **+** / **-** Kies de zonnemodule uit en open het menu.

OK



3. **+** / **-** Schakel de zonnemodule in en bevestig deze.

OK



On = zonnemodule aan

OFF = zonnemodule uit

4. **De zonnegrenswaarde instellen:**

4.1 **+** / **-** Stel de gewenste grenswaarde in.

REËLE waarde

Actueel gemeten lichtsterkte (bijv. 37).

"- -" = te donker



STREEF-waarde

Instelbare grenswaarde

31 = weinig zon, ca. 2.000 lux



45 = veel zon, ca. 20.000 lux

4.2 **OK** Terug naar het hoofdmenu.





16.5 Eindposities instellen

1.  of  Stel het rolluik eerst in de middelste positie.

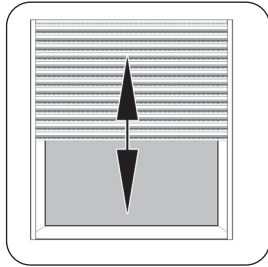

2.  Open het hoofdmenu.

3.  /  Kies de eindposities uit en open het menu.





Instelvolgorde

De bovenste eindpositie instellen, zie pagina 33.

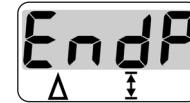

De onderste eindpositie instellen, zie pagina 34.

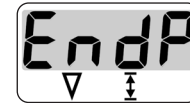



16.6 Tijd en datum instellen

1. **M** Open het hoofdmenu.

2. **+** / **-** Kies de tijd en datum uit en open het menu.

OK



Instelvolgorde

De tijd (uren : minuten)
instellen, zie pagina 32.



De datum (dag. maand) instellen,
zie pagina 32.



Het jaar instellen,
zie pagina 32.



Als u dat wenst, kunt u alle instellingen wissen en de fabrieksinstellingen van de RolloTron Zwenkoproller Comfort herstellen.

1. Verwijder de afdekplaat van de insteltoetsen.

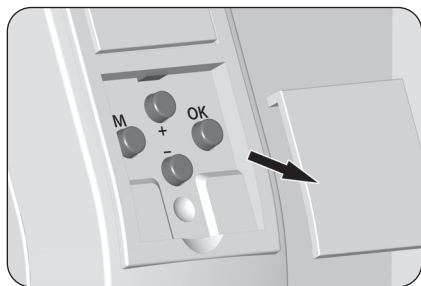

2. **M** + **OK** + **+** + **-**

Druk de vier toetsen tegelijk 4 seconden lang in.

3. Daarna wordt de softwareversie van de RolloTron Zwenkoproller Comfort weergegeven.



Voorbeeld



4. Na vier seconden branden alle symbolen op de display.



5. Laat de toetsen los, daarna zijn alle instellingen gewist en de installatie-assistent verschijnt automatisch.



6. Begin met de instellingen in de installatie-assistent, zie pagina 31.

1. Verwijder de afdekplaat van de insteltoetsen.
2. **M** + **OK** + **+** + **-**
Wis alle instellingen. Druk de toetsen tegelijk 4 seconden lang in.
3.  Sluit het rolluik volledig.
4.  Druk op de omlaag-toets en houd deze ingedrukt.
5. Trek de band daarbij zo ver mogelijk naar boven uit de RolloTron Zwenkoproller Comfort.
6.  Trek de stekker weer uit het stopcontact en de kleine voedingsstekker uit de RolloTron Zwenkoproller Comfort.
7. Druk de montagebeveiliging aan de achterzijde in en trek de RolloTron Zwenkoproller Comfort van de muurhouder naar beneden af.

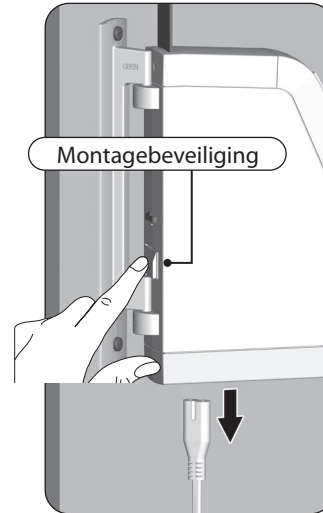
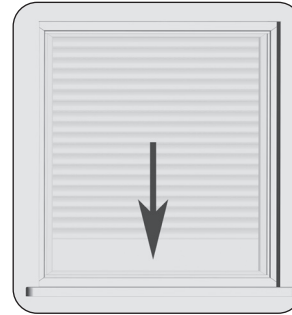

8. Verwijder de afdekking van het oprolwielvak en controleer de positie van de bevestigingshaak.
9. Beweeg de bevestigingshaak indien nodig naar een gemakkelijk bereikbare positie.
- 9.1 Steek allereerst de stekker in de RolloTron Zwenkoproller Comfort en dan de andere in het stopcontact.

⚠ VOORZICHTIG!

Verwondingsgevaar door het oprol wiel.

- ◆ Grijp niet in het oprolwielvak als de motor draait.
- ◆ Trek altijd eerst de netstekker uit het stopcontact, voordat u uw hand in het oprolwielvak steekt.

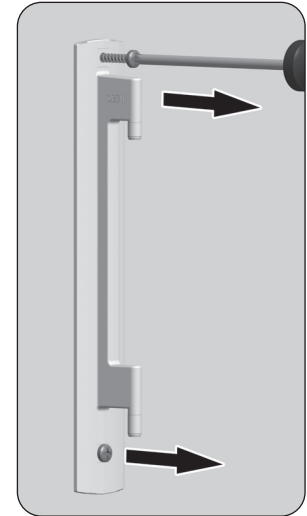
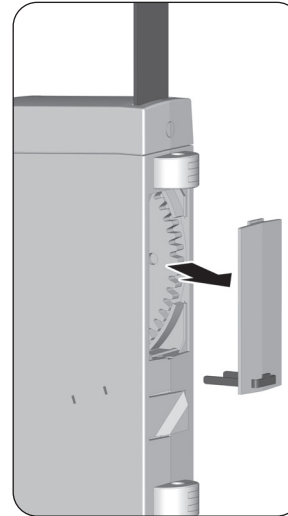

10. Trek de stekker tenslotte weer uit het stopcontact.
11. Maak de band los van de bevestigingshaak en trek de band volledig van boven uit de RolloTron Zwenkoproller Comfort.
12. Schroef tenslotte de muurhouder eraf.

Als de RolloTron Zwenkoproller Comfort een keer uitvalt en de motor niet meer draait, kunt u met de aandrijfontgrendeling de band volledig uit de bandoproller trekken zonder dat u de band moet doorknippen.

WAARSCHUWING!

Er bestaat verwondingsgevaar als het rolluik ongehinderd naar beneden kan vallen.

- ◆ Voorkom dat het rolluik naar beneden valt, bijvoorbeeld door er iets onder te zetten.
- ◆ Houd de band goed vast, anders valt het rolluik ongehinderd naar beneden.
- ◆ Laat u door een tweede persoon helpen bij het ontgrendelen.

1.

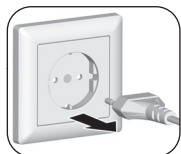

Trek de stekker uit het stopcontact.

2.

Draai de RolloTron Zwenkoproller Comfort volledig opzij.

3.

Ontgrendel de aandrijving met behulp van de meegeleverde ontgrendelingsklem. Bij het drukken moet u een kleine weerstand overwinnen.

4. Houd de ontgrendelingsklem ingedrukt en trek vervolgens de band zo ver mogelijk uit de RolloTron Zwenkoproller Comfort.

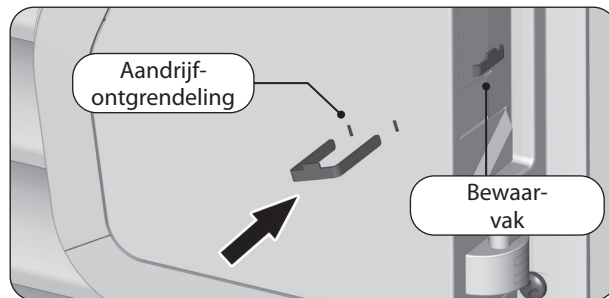

5. Verwijder de afdekking van het oprolwielvak. Maak de band los van de bevestigingshaak en trek de band volledig uit de RolloTron Zwenkoproller Comfort.
6. Druk de montagebeveiliging aan de achterzijde in en trek de RolloTron Zwenkoproller Comfort van de muurhouder naar beneden af.
7. Steek de ontgrendelingsklem weer terug in het opbergvak.

| Storing | Mogelijk oorzaak / oplossing |
|--|--|
| ... de RolloTron Zwenkoproller Comfort niet functioneert? | Controleer de voeding incl. aansluitkabel en aansluitstekker. |
| ... de RolloTron Zwenkoproller Comfort op de ingestelde schakeltijd niet reageert? | a) Misschien was er een stroomuitval, zie pagina 17. Stel de tijd en de datum met behulp van de installatie-assistent opnieuw in, zie pagina 32. |
| | b) Eventueel is het automatisch bedrijf gedeactiveerd. Stel het automatisch bedrijf opnieuw in, zie pagina 37. |
| ... het rolluik op de ingestelde eindposities niet meer blijft staan? | Het is mogelijk dat de eindposities verschoven zijn, doordat de band is uitgerekt. Stel de eindposities opnieuw in, zie pagina 45. |
| ... het rolluik blijft staan zodra de bedieningstoets wordt losgelaten? | Bij de eerste installatie of na een reset zijn er nog geen eindposities ingesteld. In dit geval moet u de eindposities met behulp van de installatie-assistent instellen, zie pagina 31. |
| ... de RolloTron Zwenkoproller Comfort verkeerd draait? | Waarschijnlijk werd de band verkeerd rond het oprol wiel gelegd, zie pagina 27. |
| ... het rolluik bij het omhoog bewegen plotseling blijft staan? | a) De aandrijving is eventueel geblokkeerd, bijv. doordat het rolluik is vastgevroren of door andere obstakels. |
| | b) Het rolluik beweegt eventueel niet gemakkelijk genoeg. Controleer het rolluik en de rolluikgeleiding. |
| | c) Het rolluik is eventueel te zwaar. De maximale trekkracht van de bandoproller is overschreden, zie pagina 54. |

| Storing | Mogelijk oorzaak / oplossing |
|--|---|
| ... het rolluik bij het naar beneden rollen blijft staan? | <p>a) Het rolluik kan eventueel op een obstakel zijn gelopen. Beweeg het rolluik weer omhoog en verwijder het obstakel.</p> <p>b) De lamellen zijn verschoven. Beweeg het rolluik weer omhoog en richt de lamellen uit.</p> <p>c) Het rolluik sleept in de rolluikkast tegen het vensterraam door ontbrekende aandrukrollen of er is isolatiemateriaal losgeraakt en dit blokkeert het rolluik. Open de rolluikkast en verhelp het probleem. Smeer moeilijk lopende plekken in met was.</p> <p>d) Het rolluik is eventueel te licht. Verzwaar het rolluik door bijvoorbeeld in de onderste lamel een plat stuk ijzer te schuiven.</p> |
| ... de temperatuurweergave op de display verschijnt en de RolloTron Zwenkoproller Comfort niet naar boven of naar beneden wil? | <p>De maximale looptijd van de aandrijving is overschreden, zie pagina 6/18.</p> <p>De motor is te warm. Na circa 1 uur is de bandoproller weer bedrijfsklaar.</p> |
| ... de RolloTron Zwenkoproller Comfort manueel of automatisch niet meer juist reageert? | <p>De RolloTron Zwenkoproller Comfort is niet meer bedrijfsklaar. Voer een software-reset overeenkomstig pagina 47 uit en test de RolloTron Zwenkoproller Comfort met de fabrieksinstellingen.</p> |

Service

 **VOORZICHTIG!**

Een gebrekkig onderhoud kan personen in gevaar brengen door beschadiging van uw RolloTron Zwenkoproller Comfort en de rolluikinstallatie.

- ◆ Controleer regelmatig uw RolloTron Zwenkoproller Comfort en alle componenten van uw rolluikinstallatie op beschadiging.
 - Controleer regelmatig of de RolloTron Zwenkoproller Comfort correct functioneert.
 - Het hangende onderdeel mag niet beschadigd zijn.
 - De band mag niet uitrafelen.
 - De bandgeleider aan de rolluikkast moet altijd licht lopen.
 - De wikkelschijf in de rolluikkast moet sterk zijn en vast zitten. Hij kan na langer gebruik losraken.
- ◆ Laat beschadigde onderdelen door uw rolluikspecialist vervangen.

Reiniging

U kunt de RolloTron Zwenkoproller Comfort met een lichtjes vochtige doek reinigen. Gebruik geen agressieve of schurende reinigingsmiddelen.

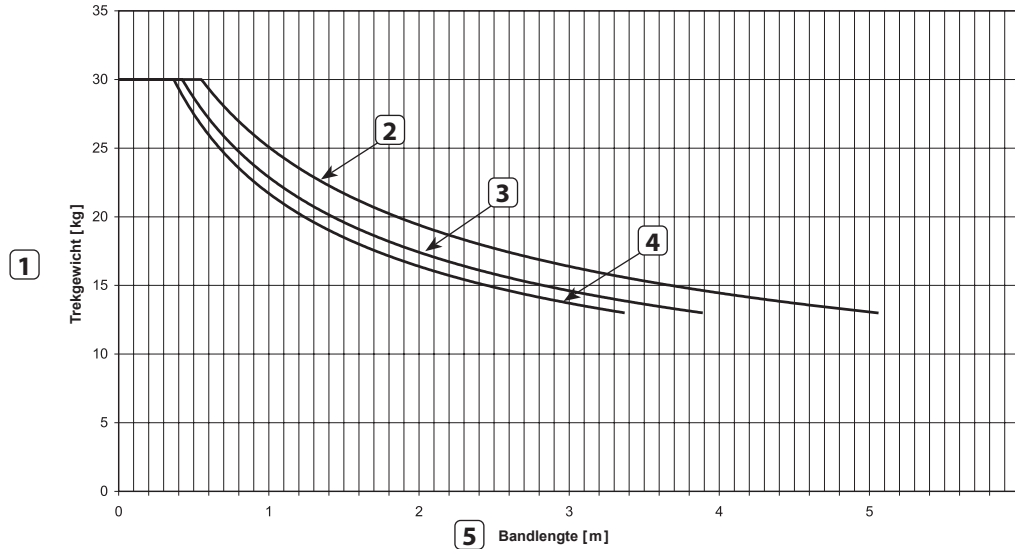

① Trekgewicht [kg]

② Banddikte 1,0 mm

③ Banddikte 1,3 mm

④ Banddikte 1,5 mm

⑤ Bandlengte [m]

| Pos. | Beschrijving | Status / instellingen |
|------|--|------------------------|
| 1) | Automatisch bedrijf | Aan |
| 2) | Schakeltijden (openings-/sluitingstijd) | Aan |
| 3) | Openingstijd (maandag tot en met vrijdag) | 7:00 u |
| 4) | Sluitingstijd (maandag tot en met vrijdag) | 20:00 u |
| 5) | Openingstijd (zaterdag en zondag) | 8:00 u |
| 6) | Sluitingstijd (zaterdag en zondag) | 22:00 u |
| 7) | Avondschemeringsmodule | OFF (uit) |
| 8) | Avondschemeringsgrenswaarde | 07 |
| 9) | Zonnemodule | OFF (uit) |
| 10) | Zonnegrenswaarde | 43 |
| 11) | Tijd / datum | 12:00 uur / 15.08.2015 |



Hiermee verklaart RADEMACHER Geräte-Elektronik GmbH, dat de **RolloTron Zwenkoproller Comfort** voldoet aan de richtlijnen **2006/42 EG (Machinerichtlijn)** en **2014/30/EU (EMC-richtlijn)**.

De volledige tekst van de EU-conformiteitsverklaring is aan het product toegevoegd en ligt ter inzage bij de fabrikant.

RADEMACHER Geräte-Elektronik GmbH
Buschkamp 7
46414 Rhede (Duitsland)

Om de RolloTron Zwenkoproller Comfort aan de plaatselijke omstandigheden aan te passen is een omvangrijk assortiment toebehoren beschikbaar.

Informatie over het toebehoren vindt u op:

www.rademacher.de/zubehoer

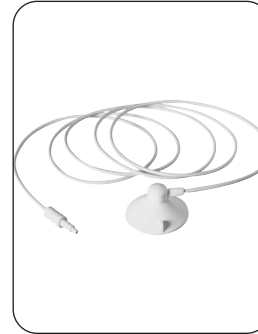

Lichtsensoren:

| Art.nr. | Kabellengte |
|------------|-------------|
| 7000 00 88 | 0,75 m |
| 7000 00 89 | 1,5 m |
| 7000 00 90 | 3 m |
| 7000 00 91 | 5 m |
| 7000 00 92 | 10 m |

RADEMACHER Geräte-Elektronik GmbH verleent 36 maanden garantie op nieuwe apparaten die in overeenstemming met deze handleiding gemonteerd zijn. De garantie dekt alle constructie-, materiaal- en fabricagefouten.

De wettelijke aanspraak op garantie blijft hierdoor onaangetast.

Niet onder de garantie vallen:

- ◆ Onjuiste montage of installatie
- ◆ Niet in acht nemen van de montage- en gebruiksaanwijzing
- ◆ Oneigenlijke bediening of oneigenlijk gebruik
- ◆ Inwerkingen van buitenaf zoals stoten, slagen of weersinvloeden
- ◆ Reparaties en veranderingen door derden en/of niet-bevoegde personen
- ◆ Gebruik van ongeschikt toebehoren
- ◆ Schade veroorzaakt door ontoelaatbare overspanning (bijv. blikseminslag)
- ◆ Functiestoringen ontstaan door radiografische frequentiestoringen en andere radiografische storingen

Voorwaarde voor de garantie is dat het nieuwe apparaat bij een geautoriseerde vakhandel is gekocht. Levert u hiervoor een kopie van de factuur als bewijs.

Gebreken die binnen de garantieperiode optreden, zal RADEMACHER kosteloos verhelpen, ofwel door reparatie of vervanging van de betreffende onderdelen, ofwel door levering van een gelijkwaardig of een nieuw apparaat. Vervangende leveringen of reparaties die onder de garantie vallen, leiden niet tot verlenging van de oorspronkelijke garantieperiode.

RADEMACHER

Geräte-Elektronik GmbH
Buschkamp 7
46414 Rhede (Duitsland)
info@rademacher.de
www.rademacher.de

Service:

Hotline 01807 933-171*
Fax +49 2872 933-253
service@rademacher.de

* 30 seconden gratis, daarna 14 cent/minuut via het Duitse netwerk voor vaste telefonie of max. 42 cent/minuut via het Duitse netwerk voor mobiele telefonie (geldt alleen in Duitsland).

NL Elektrische bandoproller voor rolluiken RolloTron Zwenkoproller Comfort

Gebruiks- en montagehandleiding1



FR Enrouleur de sangle électrique pour volets roulants RolloTron Pivotant Comfort

Mode d'emploi et d'installation61



Référence :

| | |
|-----------------------------------|------------|
| RolloTron Pivotant Comfort 1500 | 1623 30 19 |
| RolloTron Pivotant Comfort 1540 * | 1615 30 19 |
| * Mini-sangle | |

...en achetant le produit **RolloTron Pivotant Comfort**, vous avez opté pour un produit de qualité de la société RADEMACHER. Merci de votre confiance.

Cet enrouleur de sangle pour volets roulants est le fruit d'une optimisation en vue d'un confort d'utilisation maximal mais également en matière de solidité et de durée de vie. Forts d'exigences sans compromis en matière de qualité et après de longues séries de tests, nous sommes fiers de vous présenter ce produit innovant.

Toutes les collaboratrices et tous les collaborateurs hautement qualifiés de la maison RADEMACHER y ont apporté leur savoir-faire.



| | | | |
|--|-----------|---|------------|
| i Chers clients ... | 62 | 13. Introduction à l'ouverture et au réglage des fonctions | 90 |
| 1. Ce mode d'emploi ... | 64 | 14. Première mise en service avec l'assistant d'installation | 91 |
| 1.1 Utilisation de ce mode d'emploi | 64 | 15. Commande manuelle | 95 |
| 2. Symboles de danger | 64 | 16. Description des fonctions et réglages dans le menu principal | 96 |
| 2.1 Niveaux de dangers et termes signalétiques | 65 | 16.1 Activation / désactivation du mode automatique | 97 |
| 2.2 Représentations et symboles utilisés | 65 | 16.2 Régler les horaires programmés (heures d'ouverture et de fermeture) | 98 |
| 3. Consignes de sécurité | 66 | 16.3 Paramétrage de la fonction crépusculaire automatique | 100 |
| 3.1 Utilisation conforme à la destination | 67 | 16.4 Paramétrage de la fonction pare-soleil automatique | 102 |
| 3.2 Utilisation non conforme | 68 | 16.5 Réglages des fins de course | 105 |
| 3.3 Terminologie - explication des termes employés | 69 | 16.6 Programmer l'heure et la date | 106 |
| 4. Contenu de la livraison | 70 | 17. Effacer tous les paramètres, réinitialiser le logiciel | 107 |
| 5. Vue générale du RolloTron Pivotant Comfort | 71 | 18. Démontez le RolloTron Pivotant Comfort (p. ex. lors d'un déménagement) | 108 |
| 5.1 Touches de commande | 72 | 19. Extraire la sangle en cas de panne | 110 |
| 5.2 L'écran et ses symboles | 73 | 20. Que faire si... ? | 111 |
| 5.3 L'écran standard et le menu principal | 74 | 21. Consignes de maintenance et d'entretien | 113 |
| 6. Principe de fonctionnement | 75 | 22. Diagramme des contraintes de traction | 114 |
| 6.1 Description des fonctions de sécurité | 76 | 23. Configuration usine | 115 |
| 6.2 Comportement lors d'une panne de courant | 77 | 24. Déclaration UE de conformité simplifiée | 116 |
| 7. Caractéristiques techniques | 78 | 25. Accessoires | 117 |
| 7.1 Dimensions | 79 | 26. Clauses de garantie | 118 |
| 7.2 Sangles de volets roulants autorisées | 80 | | |
| 8. Consignes de sécurité pour le montage | 81 | | |
| 8.1 Outillage nécessaire | 81 | | |
| 9. Préparations du montage | 82 | | |
| 10. Montage du support mural | 84 | | |
| 11. Mise en place et fixation de la sangle | 86 | | |
| 12. Montage du RolloTron Pivotant Comfort | 88 | | |

i 1. Ce mode d'emploi ...

...vous décrit la pose, le raccordement électrique et l'utilisation de votre enrouleur de sangle pour volets roulants RolloTron Pivotant Comfort.

i 1.1 Utilisation de ce mode d'emploi

- ◆ Veuillez lire l'intégralité de ce mode d'emploi et respecter les consignes de sécurité qu'il contient avant de commencer les travaux.
- ◆ Ce mode d'emploi fait partie intégrante du produit. Conservez-le soigneusement dans un endroit bien accessible.
- ◆ En cas de transmission du RolloTron Pivotant Comfort à un tiers, nous vous prions de joindre le mode d'emploi.
- ◆ La garantie prend fin en cas de dommages engendrés par le non-respect de ces instructions et des consignes de sécurité. Nous n'assumons aucune responsabilité pour les dommages indirects et directs qui pourraient en résulter.

i 2. Symboles de danger

Les symboles de danger suivants sont utilisés dans ce mode d'emploi :



Danger de mort par électrocution



Source du danger / situation dangereuse

i 2.1 Niveaux de dangers et termes signalétiques

FR

DANGER !

Cette mise en garde indique une situation potentiellement dangereuse pouvant entraîner des blessures graves ou mortelles si elle n'est pas évitée.

AVERTISSEMENT !

Cette mise en garde indique une situation potentiellement dangereuse pouvant entraîner des blessures graves ou mortelles si elle n'est pas évitée.

ATTENTION !

Cette mise en garde indique une situation potentiellement dangereuse pouvant entraîner des blessures légères ou de gravité moyenne si elle n'est pas évitée.

PRUDENCE !

Cette mise en garde indique une situation potentiellement dangereuse pouvant entraîner des dégâts matériels si elle n'est pas évitée.

i 2.2 Représentations et symboles utilisés

| Représentation | Description |
|---|--|
| 1. | Actions/étapes individuelles |
| 2. | |
| ◆ | Énumération |
| (1) ou a) | Liste |
|  | Lisez les instructions correspondantes du mode d'emploi. |



Autres informations importantes



Les symboles de menu clignotants et les paramètres de réglage sont à chaque fois sur fond gris.



Vous trouverez les indications concernant l'ouverture des menus et les réglages à la page 90.



L'utilisation d'appareils défectueux peut présenter des risques pour les personnes et entraîner des détériorations matérielles (électrocution, court-circuit).

- ◆ N'utilisez jamais un appareil s'il est défectueux ou endommagé.
- ◆ Contrôlez le bon état du RolloTron Pivotant Comfort et du cordon d'alimentation fourni.
- ◆ Veuillez vous adresser à notre service après-vente (voir page 120) si vous constatez des dommages sur l'appareil.



Toute utilisation incorrecte implique un risque accru de blessures.

- ◆ Apprenez à utiliser le RolloTron Pivotant Comfort en toute sécurité à toutes les personnes amenées à s'en servir.
- ◆ Cet appareil peut être utilisé par des enfants à partir de 8 ans et plus ainsi que par les personnes à capacités physiques, sensorielles ou mentales réduites ou présentant un manque d'expérience et de connaissances, si ces personnes sont guidées et surveillées ou si elles ont été instruites en termes d'utilisation sûre de l'appareil et qu'elles comprennent les dangers qui en résultent.

- ◆ Les enfants n'ont pas le droit de jouer avec cet appareil. Le nettoyage et l'entretien à la charge de l'utilisateur ne doivent en aucun cas être exécutés par des enfants sans surveillance.
- ◆ Surveillez toujours le volet roulant lors des réglages et en cas de service normal et éloignez toute personne risquant d'être blessée par un déplacement subit du volet.
- ◆ Réalisez tous les travaux de nettoyage sur le volet roulant lorsque l'installation est hors tension.

L'accès à la prise de courant et à la fiche secteur doit toujours être libre.



Le dépassement du temps de marche maximal admissible (KB) peut entraîner une surcharge et un endommagement de l'enrouleur RolloTron Pivotant Comfort.

- ◆ Le temps de marche maximal admissible pour une course ne doit en aucun cas être dépassé pendant le fonctionnement. L'enrouleur RolloTron Pivotant Comfort est équipée à cet effet d'une **limite du temps de marche (KB)** de quatre minutes.
- ◆ Si la limite du temps de marche a réagi, le message suivant apparaît :



- ◆ Si la limite du temps de marche a été déclenchée, l'enrouleur RolloTron Pivotant Comfort doit alors refroidir pendant au moins 12 minutes.



Pendant le temps de refroidissement, le RolloTron Pivotant Comfort ne peut pas être manipulé et l'affichage de la température demeure à l'écran.

- ◆ La disponibilité opérationnelle complète est rétablie après environ une heure.

Selon la norme DIN EN 13659, il est important de veiller à ce que les conditions de déplacement déterminées pour les tabliers selon la norme EN 12045 soient respectées.

- ◆ En position déroulée, le déplacement doit être d'au moins 40 mm lorsqu'une force de poussée de 150 N est appliquée vers le haut sur le bord inférieur du tablier.
- ◆ Dans ce contexte, il faut impérativement veiller à ce que la vitesse du volet ne dépasse pas 0,15 m/s sur les derniers 0,4 m de son déplacement.

3.1 Utilisation conforme à la destination

Utilisez uniquement l'enrouleur RolloTron Pivotant Comfort pour l'ouverture et la fermeture de volets roulants équipés de sangles conformes.



Les verrouillages mécaniques de n'importe quel genre sont inappropriés pour le fonctionnement automatique avec le présent appareil.

Utilisez uniquement des pièces de rechange d'origine de RADEMACHER

- ◆ Vous éviterez ainsi des dysfonctionnements ou des endommagements de l'enrouleur RolloTron Pivotant Comfort.
- ◆ Notre garantie fabricant perd son effet si des pièces détachées d'autres fabricants sont utilisées et causent des détériorations.
- ◆ Les réparations du RolloTron Pivotant Comfort doivent uniquement être effectuées par le service après-vente agréé.

Conditions d'utilisation

- ◆ Utilisez le RolloTron Pivotant Comfort exclusivement dans des locaux secs.
- ◆ Une prise secteur de 230 V/50 Hz librement accessible doit être disponible sur le site de montage.
- ◆ Le volet roulant doit pouvoir monter et descendre facilement sans se bloquer et sans frictions.
- ◆ La surface de montage du RolloTron Pivotant Comfort doit être plane.

3.2 Utilisation non conforme

Toute utilisation du RolloTron Pivotant Comfort pour d'autres domaines d'application que ceux suscités est interdite.



L'utilisation du RolloTron Pivotant Comfort à l'extérieur entraîne un danger mortel par court-circuit et électrocution.

- ◆ N'installez et n'utilisez jamais le RolloTron Pivotant Comfort en extérieur.

DIN EN 13659

« Fermetures pour baies équipées de fenêtres - Exigences de performance y compris la sécurité. »

- ◆ Cette norme définit les exigences de performance que doivent remplir les fermetures extérieures équipant les bâtiments. Elle traite également des risques significatifs liés aux machines relatifs aux opérations de fabrication, transport, installation, utilisation et maintenance des fermetures.

Tablier

- ◆ Volet roulant

Détection d'obstacle

- ◆ Si le volet rencontre un obstacle lors de la descente (∇), le RolloTron Pivotant Comfort est désactivé, v. page 76.

Protection de surcharge

- ◆ Si le mouvement est bloqué en MONTÉE (Δ) (par exemple à cause du gel), le RolloTron Pivotant Comfort est désactivé, v. page 76.

Fins de course (points finaux)

- ◆ Chaque sens de déplacement du volet roulant doit être limité par une fin de course qui, lorsqu'elle est atteinte, déclenche l'arrêt du RolloTron Pivotant Comfort.

Limite du temps de marche - service intermittent (KB)

- ◆ L'enrouleur de sangle RolloTron Pivotant Comfort n'est pas conçu pour un fonctionnement permanent. Le service intermittent définit le temps de marche maximal admissible, v. page 66 / 78.

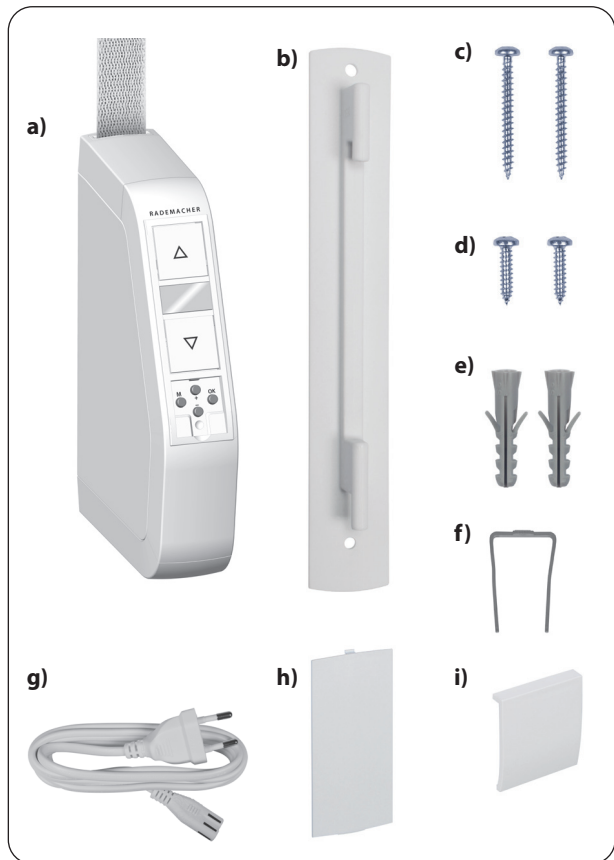

Contenu de la livraison

- a) 1 RolloTron Pivotant Comfort 1500 ou
1 RolloTron Pivotant Comfort 1540
- b) 1 support mural
- c) 2 vis de montage (4 x 40 mm)
- d) 2 vis de montage (4,2 x 19 mm)
- e) 2 chevilles (S6 x 30 mm)
- f) 1 étrier de déverrouillage
- g) 1 cordon d'alimentation avec fiche Euro
- h) 1 protection du compartiment de galet
- i) 1 cache
- j) 1 mode d'emploi (sans illustration)

Suite au déballage, comparez ...

le contenu de l'emballage avec les indications précédentes.

Vérifiez les données sur la plaque signalétique

Comparez les mentions relatives à la tension/fréquence sur la plaque signalétique avec celles du réseau local.

i 5. Vue générale du RolloTron Pivotant Comfort

FR

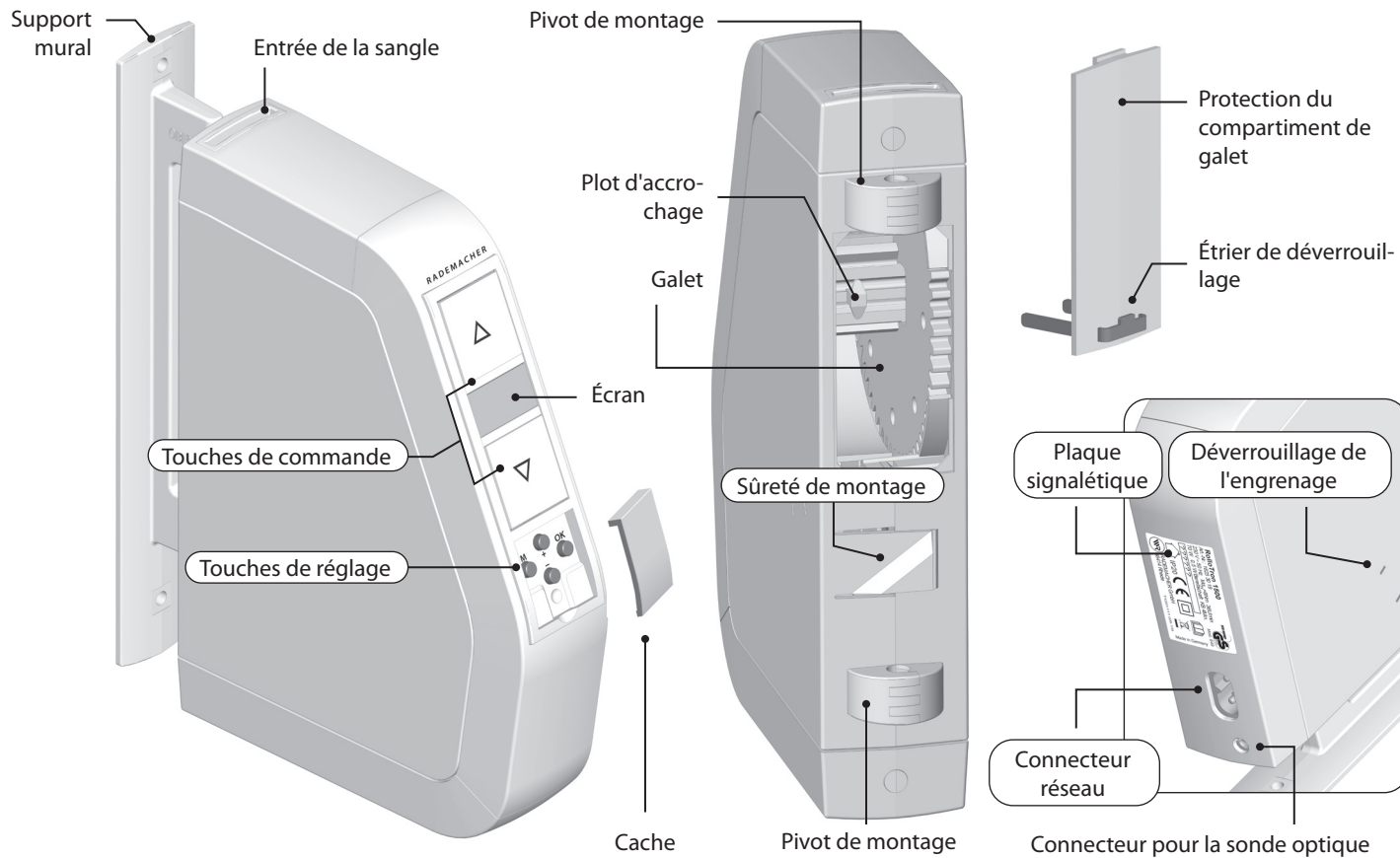

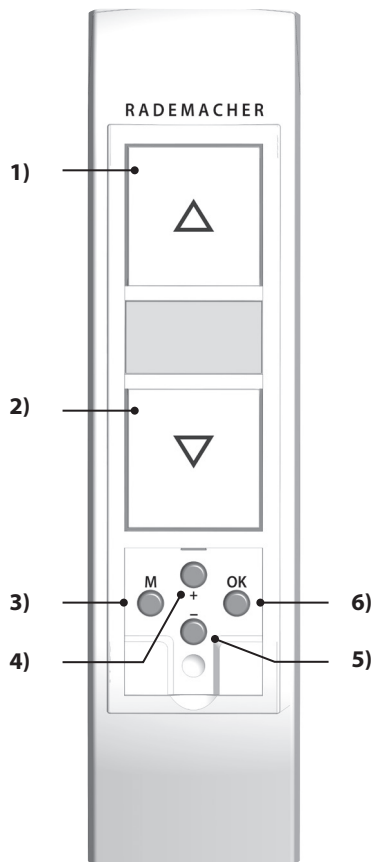

| Pos. | Symbole | Description |
|------|---------|--|
| 1) | | Touche Montée/Stop <ul style="list-style-type: none"> ◆ Le volet se déplace vers le haut ◆ Le volet s'arrête. |
| 2) | | Touche Descente/Stop <ul style="list-style-type: none"> ◆ Le volet se déplace vers le bas ◆ Le volet s'arrête. |
| 3) | | Touche MENU <ul style="list-style-type: none"> ◆ Ouvrir le menu principal ◆ Retour au dernier menu ou à l'écran standard |
| 4) | | Touche plus / touche moins <ul style="list-style-type: none"> ◆ Sélection d'un menu dans le menu principal ◆ Réglage des valeurs (plus / moins). <ul style="list-style-type: none"> ● Brève pression = réglage pas à pas ● Longue pression = réglage rapide ◆ Activation/désactivation [On / OFF] des fonctions |
| 5) | | Touche OK <ul style="list-style-type: none"> ◆ Confirmer et ouvrir le menu sélectionné ◆ Confirmer et sauvegarder les réglages ◆ Continuer avec le réglage suivant |

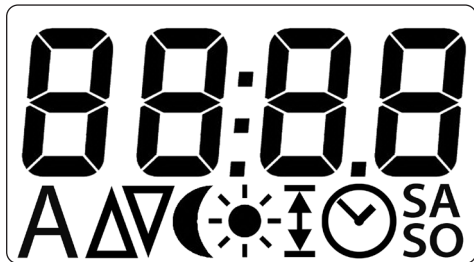

| Pos. | Symbole | Description |
|------|---------|--|
| 1) | | Heure / paramètres de réglage |
| 2) | | Activer / désactiver le mode automatique |
| 3) | | Sens de déplacement Montée / Descente Horaires programmés (ouverture / fermeture) |
| 4) | | Fonction crépusculaire automatique |
| 5) | | Pare-soleil automatique |
| 6) | | Réglages des fins de course |
| 7) | | Réglage de l'heure et de la date |
| 8) | | Programmation des horaires de week-end |

L'écran standard (v. exemple)



Affichage de l'heure, aucunes fonctions automatiques actives.



Affichage de l'heure et du programmateur activé.



La commande manuelle est uniquement possible lorsque l'écran standard est affiché.

Le menu principal



Affichage et sélection des fonctions ou menus individuels.

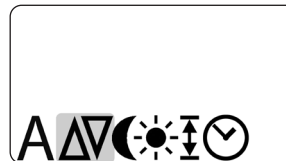

Le menu sélectionné à chaque fois clignote, p. ex. les horaires programmés.



Aucune commande manuelle n'est possible lorsque le menu principal est ouvert.

- ◆ Aucune commande automatique n'est exécutée pendant les paramétrages.
- ◆ Si aucune saisie n'a lieu pendant 60 secondes environ, l'affichage passe alors automatiquement à l'écran standard.

Le RolloTron Pivotant Comfort est un enrouleur de sangle électrique pour volets roulants, destiné à un montage en saillie à l'intérieur. Pose en saillie.

Son alimentation électrique se fait au moyen du cordon d'alimentation fourni avec connecteur réseau et connecteur pour petits appareils.

Fonctionnalités et possibilités de commande :

- ◆ Assistant de mise en service
- ◆ Commande manuelle
- ◆ Activation / désactivation du mode automatique
- ◆ Quatre horaires programmés, à chaque fois un horaire programmé pour la MONTÉE (Δ) et pour la DESCENTE (∇) pour :
 - du lundi au vendredi.
 - le samedi et le dimanche.
- ◆ Pare-soleil automatique (par sonde optique)
- ◆ Fonction crépusculaire automatique (avec la sonde optique)
- ◆ Passage automatique à l'heure d'été/d'hiver
- ◆ Réglage des fins de course
- ◆ Mémorisation permanente des paramétrages
- ◆ Détection d'obstacle
- ◆ Protection de surcharge
- ◆ Rétablissement de la configuration usine (Reset)

Détection d'obstacle

Le mouvement de la sangle est placé sous surveillance. Si le volet rencontre un obstacle lors de la descente (∇), la sangle s'immobilise et le RolloTron Pivotant Comfort est désactivé.



Dans ce cas, le déplacement ne peut pas se poursuivre directement dans le même sens.

- ◆ Vous devez d'abord faire fonctionner l'enrouleur de sangle dans le sens opposé et ensuite éliminer l'obstacle en cause.
- ◆ Le déplacement du volet peut alors reprendre dans le sens voulu.



Une défaillance de la détection d'obstacle implique un risque de blessure.

- ◆ Pour que la détection d'obstacle fonctionne de manière fiable, il faut que la sangle soit enroulée uniformément.
- ◆ En cas de déclenchement de la détection d'obstacle, assurez-vous impérativement que la sangle s'enroule correctement et uniformément lors du déplacement suivant.

Protection de surcharge

L'enrouleur RolloTron Pivotant Comfort dispose d'une protection contre les surcharges.

Si le déplacement est bloqué en MONTÉE (\triangle) (par exemple à cause du gel), le RolloTron Pivotant Comfort est désactivé.

- ◆ Éliminez d'abord la cause de la surcharge.
- ◆ Le RolloTron Pivotant Comfort est alors à nouveau opérationnel dans les deux sens de déplacement.

Après une panne de courant, l'heure clignote à l'écran et l'assistant d'installation est actif.

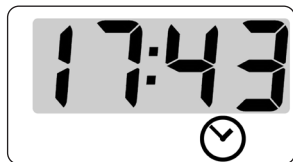

Heure et date après une panne de courant

La date et l'heure sont arrêtées lors d'une panne de courant et doivent être ensuite corrigées à l'aide de l'assistant d'installation, v. page 92.

Sauvegarde des données en cas de coupure de courant

Tous les réglages sont cependant durablement mémorisés. Les horaires paramétrés sont conservés, même après une coupure de courant prolongée.

Alimentation électrique

| | |
|--------------------------|---------------------|
| Tension d'alimentation : | 230 V ~ / 50 Hz |
| Puissance nominale : | 70 W |
| Puissance absorbée : | en veille : < 0,5 W |

Caractéristiques mécaniques

| | |
|--------------------------------|--|
| Couple nominal : | 8 Nm |
| Vitesse de rotation maximale : | 36 tr/min |
| Traction maximale : | 30 Kg, v. page 114 / diagramme des contraintes de traction |
| Traction finale : | 13 kg |

Conditions de service

| | |
|-----------------------------|--|
| Service intermittent (KB) : | 4 minutes (temps de marche maximal) |
| Classe de protection : | II |
| Indice de protection : | IP20 (pour locaux secs uniquement) |
| Plages de paramétrage : | |
| - Pare-soleil automatique | de 2 000 à 20 000 Lux |

Conditions de service

| | |
|---------------------------------------|--------------------------------------|
| - Fonction crépusculaire automatique | de 2 à 5 Lux |
| Nombre d'horaires programmés : | 4 (montée et descente) |
| Cordon d'alimentation au réseau : | 2 x 0,75 mm ² (H03VVH2-F) |
| Température ambiante admissible : | 0 °C à +40°C |
| Niveau de pression acoustique (LpA) : | ≤ 70 dB(A) |



7.1 Dimensions

FR

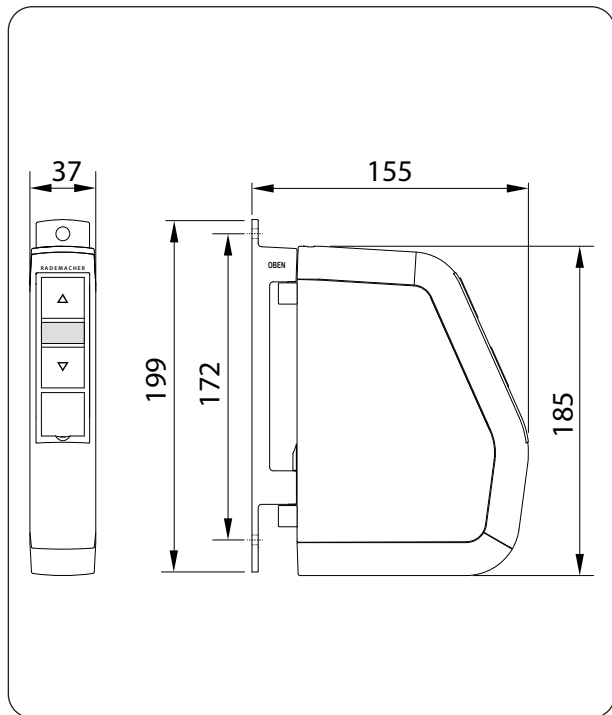

Toutes les mesures sont indiquées en mm

RolloTron Pivotant Comfort
N° d'article : 1623 30 19 / 1615 30 19

⚠ PRUDENCE !

L'utilisation de sangles trop longues peut provoquer un endommagement du RolloTron Pivotant Comfort.

N'utilisez que des sangles ayant la longueur autorisée.



Ces données sont indicatives et ne sont valables qu'en situation de montage idéale.

Les valeurs peuvent varier en fonction des conditions in situ.

Tableau 1 : Sangles de volets roulants autorisées

| RolloTron Pivotant : Référence : | | Comfort (mini-sangle) 1615 30 19 | Comfort 1623 30 19 |
|--|----------------------------|--|------------------------------|
| Largeur de sangle : | Épaisseur de sangle | Longueur de sangle maximale | |
| 15 mm (mini-sangle) | 1,0 mm | 5 m | |
| 23 mm (sangle standard) | 1,0 mm | | 5 m |
| | 1,3 mm | | 4 m |
| | 1,5 mm | | 3,4 m |

Tableau 2 : surface de volet autorisée (en m²)

| Type de volet roulant : | Poids/m² | Surface de volet autorisée (en m²) | |
|---|----------------------------|--|-------------------------|
| Volets roulants en matière plastique | (4,5 kg/m ²) | 5 m ² env. | 5 m ² env. |
| Volets roulants en aluminium et en bois | (10,0 kg/m ²) | 2,5 m ² env. | 2,5 m ² env. |

i 8. Consignes de sécurité pour le montage



Un mauvais guidage de sangle peut endommager celle-ci et solliciter inutilement l'enrouleur RolloTron Pivotant Comfort.

- ◆ Posez l'enrouleur de sangle de façon à ce que la sangle s'y introduise le plus verticalement possible, ce qui permettra de réduire les frottements et l'usure.



Un montage incorrect peut provoquer une détérioration du matériel.

- ◆ Le fonctionnement met en œuvre des forces importantes qui doivent être absorbées par une pose sûre sur un support solide et fiable.

i 8.1 Outillage nécessaire

- ◆ Tournevis cruciforme
- ◆ Ciseaux
- ◆ Mètre pliant ou ruban de mesure
- ◆ Crayon
- ◆ Une perceuse et une mèche à pierre de 6 mm, pour le cas où de nouveaux trous de montage seraient nécessaires.

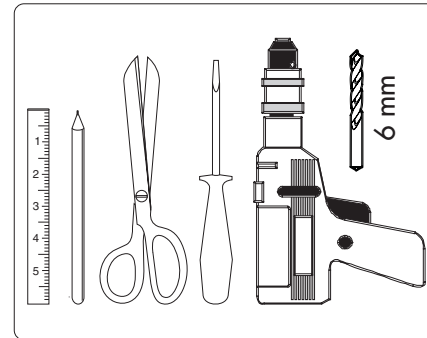

i 9. Préparations du montage

1. Prendre les mesures. Vérifier s'il y a assez de place pour le montage du RolloTron Pivotant Comfort.
2. Si vous désirez remplacer une installation existante, commencez par démonter l'ancien enrouleur de sangle.
 - 2.1 À cet effet, faites descendre le volet jusqu'en bas de façon à ce que les lames soient totalement fermées.
 - 2.2 Démontez l'ancien enrouleur de sangle et déroulez complètement la sangle.

ATTENTION !

Le ressort précontraint de l'ancien enrouleur de sangle peut présenter un risque de blessure.

- ◆ La boîte à ressort de l'ancien enrouleur de sangle peut se rétracter subitement et de manière incontrôlée.
- ◆ Maintenez-la fermement pour enlever la sangle et laissez-la se rembobiner lentement jusqu'à ce que le ressort soit intégralement détendu.

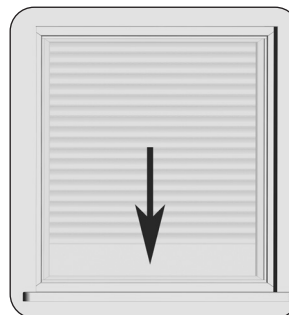

i 9. Préparations du montage

FR

3. Préparation de la sangle.

3.1 Coupez la sangle à 20 cm env. en-dessous de la position de pose de l'enrouleur.

3.2 Rabattez l'extrémité de la sangle sur 2 cm env. et coupez une courte fente en son milieu. Cette fente permettra d'accrocher ultérieurement la sangle sur le galet.

Recommandation

La sangle doit se déplacer avec une course aussi rectiligne que possible et avec une grande souplesse de défilement. Si les volets roulants sont trop résistants au mouvement, nous vous conseillons de monter un rouleau de renvoi sur l'évidement d'encastrement afin d'éviter les frottements et donc l'usure inutiles de la sangle.

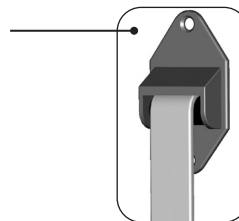
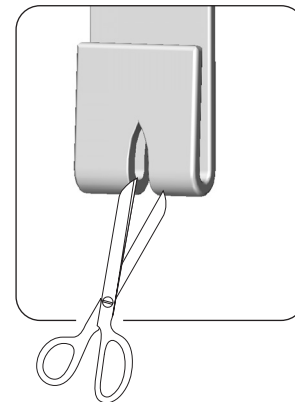
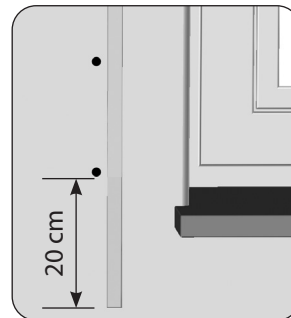

Accessoires, voir page 117.

Remarque pour le montage sur le dormant de la fenêtre, etc.



Un dormant trop fragile peut se rompre.

- ◆ Vérifiez la structure du dormant et sa solidité avant de procéder au montage. Dans le cas d'une pose sur un dormant en PVC, les vis doivent être particulièrement bien serrées et ne pas se dévisser lors du fonctionnement.
- ◆ Renseignez-vous si nécessaire auprès du fabricant de la fenêtre avant d'installer l'enrouleur de sangle sur un dormant en PVC.

1. Utilisation de trous existants.

Deux trous sont nécessaires pour fixer l'enrouleur de sangle. En général, il est possible de réutiliser les trous existants de l'ancien enrouleur de sangle pour fixer le support mural.

2. Marquage pour de nouveaux trous de montage.

Si vous devez percer de nouveaux trous de montage, maintenez le support mural à la position de montage souhaitée et marquez les positions des deux trous de montage.

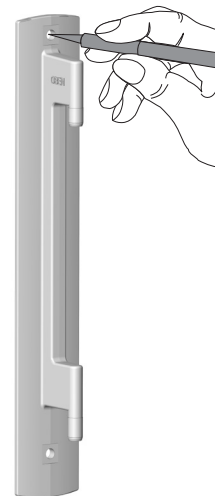

3. Perçage des trous de fixation (uniquement nécessaire pour le montage mural).

Percez les trous de montage avec une mèche à pierre de 6 mm et insérez les chevilles fournies dans les trous.

i 10. Montage du support mural



L'inscription « OBEN/TOP » signifie (EN HAUT), ce qui indique la position de montage correcte dans le sens vertical.

4. Fixez le support mural dans le bon sens « OBEN/TOP » (EN HAUT) à l'aide des vis fournies.



Utilisez le type de vis adéquat en fonction du support de montage, v. contenu de la livraison page 70.

- ◆ Montage mural = 4 x 40 mm
- ◆ Montage sur dormant = 4,2 x 19 mm

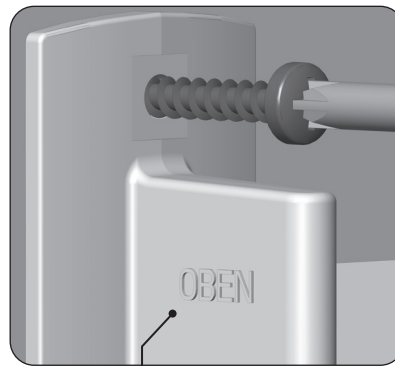
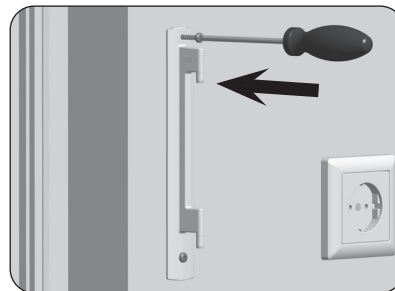

Inscription sur le support mural pour l'indication de la position de montage correcte.

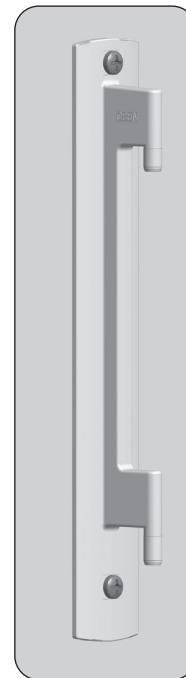

Montage correct du support mural.

1. Branchez d'abord le connecteur pour petits appareils à la prise d'alimentation du RolloTron Pivotant Comfort et branchez ensuite la fiche secteur à la prise secteur.

⚠ ATTENTION !

Attention de ne pas vous blesser avec le galet.

Ne mettez pas les mains dans le compartiment du galet lorsque le moteur tourne !

2.  Appuyez sur la touche Montée jusqu'à ce que le plot d'accrochage soit facilement accessible dans le compartiment.



Étant donné que les fins de course ne sont pas encore paramétrées, l'entraînement s'arrête dès que vous relâchez la touche.

3. Retirez à nouveau la fiche de la prise secteur.

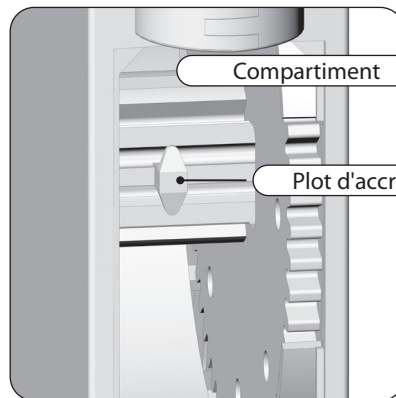
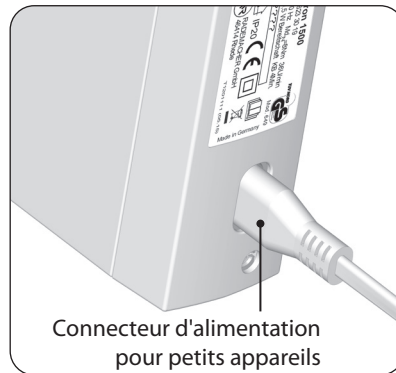

4. Introduisez ensuite la sangle par le haut dans l'enrouleur RolloTron Pivotant Comfort.
Continuez d'introduire la sangle dans l'appareil selon la représentation en coupe et passez-la ensuite par le bas au-dessus du plot d'accrochage.
5. Rebranchez la fiche dans la prise secteur.
6.  Appuyez sur la touche Montée jusqu'à ce que la sangle se soit enroulée une fois entièrement sur le galet.
7. Tendez la sangle pendant qu'elle s'enroule de manière à ce que le rouleau de renvoi tourne pendant l'opération.
8. Retirez à nouveau la fiche de la prise secteur.
9. Fermez ensuite le compartiment à l'aide de la protection correspondante.

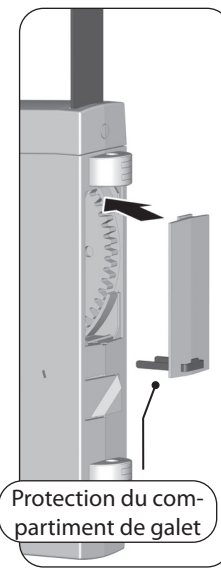
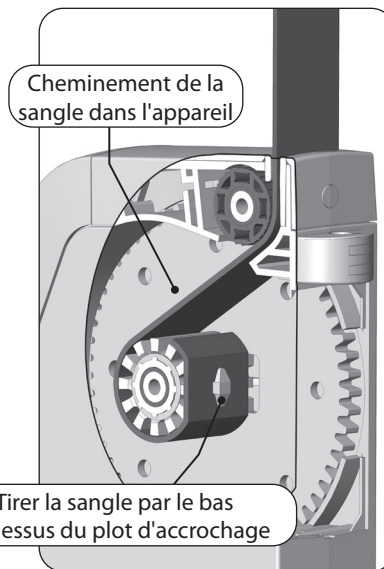
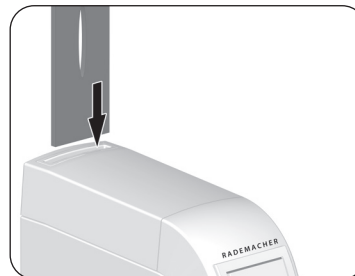

1. Poussez le RolloTron Pivotant Comfort du bas vers le haut du support mural jusqu'à ce qu'il s'enclenche.
Si le RolloTron Pivotant Comfort ne s'enclenche pas correctement, il peut à nouveau tomber.

⚠ AVERTISSEMENT !

Un cordon de raccordement endommagé peut provoquer un court-circuit.

Veillez à ce que le cordon de raccordement ne soit pas coincé ou endommagé lors du montage.

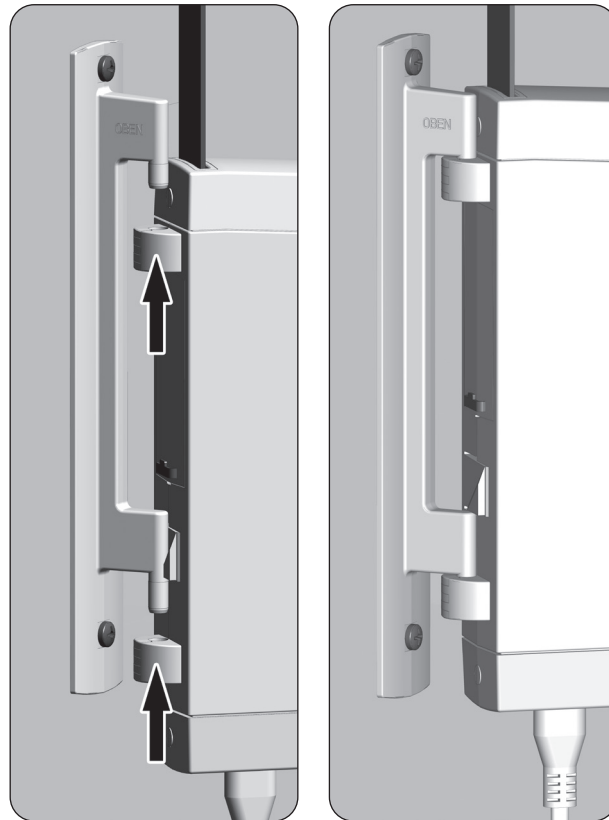

- Montage de la sonde optique (non fournie, v. page 117, accessoires).
 - ◆ Branchez la fiche de la sonde optique dans la prise correspondante située sur la partie inférieure du RolloTron Pivotant Comfort.
 - ◆ Fixez ensuite la sonde optique sur la vitre au moyen de sa ventouse.



L'emplacement de la sonde optique définit la position de fermeture du volet roulant lors de l'ensoleillement.

- Rebranchez la fiche dans la prise secteur de 230V / 50 Hz.



Attendez que tous les paramétrages soient achevés pour monter le cache inférieur.

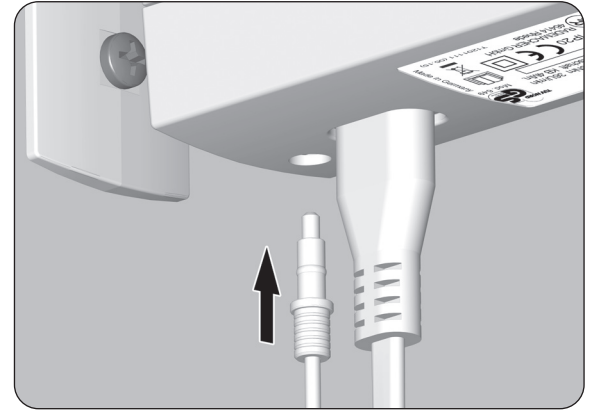

i 13. Introduction à l'ouverture et au réglage des fonctions

FR

1. **M** Ouvrez le menu principal.



On ouvre le menu principal en appuyant sur la touche de menu dans l'écran standard.

2. **+** / **-** Sélectionnez le menu souhaité.



Le menu sélectionné est indiqué par un symbole clignotant.

3. **OK** Ouvrir le menu sélectionné en appuyant sur la touche OK, v. exemple.



OFF clignote.

4. **+** / **-** Procédez au réglage souhaité (p. ex. On).



5. **OK** Vous retournez au menu principal en confirmant le réglage.



6. **M** Retour à l'écran standard



On retourne au menu précédent en appuyant brièvement sur la touche de menu.

L'assistant d'installation est automatiquement démarré lors de la première mise en service ou après une réinitialisation logicielle (voir page 107).

L'assistant d'installation vous aidera à effectuer l'ensemble des premiers réglages de base.



L'assistant d'installation est également démarré après une panne de secteur afin de corriger la date et l'heure.

Redémarrer l'assistant d'installation

Tant que l'assistant d'installation n'est pas encore fermé, il peut être redémarré en appuyant sur la touche de menu.

Disponibilité opérationnelle

Le RolloTron Pivotant Comfort est prêt à l'emploi lorsque l'opération d'assistance d'installation est terminée.

Dans le menu principal, vous pouvez à tout moment changer vos réglages ou procéder à d'autres réglages.

Consignes importantes pour le paramétrage des fins de course

Les fins de course doivent être réglées de manière à arrêter le volet aux positions haute et basse désirées.

Le réglage des deux fins de course doit impérativement être réalisé pour éviter les dysfonctionnements.



Sans réglage des fins de course, le RolloTron Pivotant Comfort ne se déplace que lorsqu'une des touches de commande est appuyée.

En l'absence de réglage des fins de course, les fonctions automatiques sont désactivées.

i 14. Première mise en service avec l'assistant d'installation

FR

1. L'assistant d'installation apparaît après que la prise secteur a été branchée.



Tous les symboles et chiffres à l'écran clignotent.

2. **OK** Activez le réglage de l'heure.



3. **+** / **-** Réglez l'heure actuelle (heures:minutes) et confirmez chaque réglage.

OK



OK



4. **+** / **-** Réglez la date actuelle (jour . mois) et confirmez chaque réglage.

OK

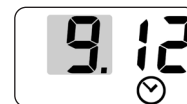

OK

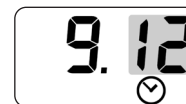

5. **+** / **-** Réglez l'année actuelle et confirmez le réglage.

OK



6. Vous devez ensuite régler la fin de course supérieure, voir la prochaine page.



i 14. Première mise en service avec l'assistant d'installation

FR

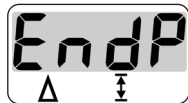

6. Régler la fin de course supérieure.



6.1  Appuyez en continu sur la touche Montée.
Le volet se déplace vers le haut.

6.2 Tendez légèrement la sangle jusqu'à ce qu'elle se raidisse sous le poids du volet.

6.3  Relâcher la touche Montée dès que le volet a atteint la position de fin de course supérieure.
Le volet s'arrête.

6.4  /  Vous pouvez corriger encore une fois la position de fin de course supérieure au besoin.

6.5  Sauvegardez la position de fin de course supérieure.

 **PRUDENCE !**

Un réglage incorrect de la fin de course supérieure peut entraîner une surcharge ou la détérioration du RolloTron Pivotant Comfort ou de son entraînement.

- ◆ La position de la fin de course supérieure doit être réglée de manière à ce qu'elle soit située un peu en dessous du butoir.
- ◆ Lâchez la touche Montée à temps et ne laissez pas le volet se déplacer au-delà des fins de course correctes.

7. Vous devez ensuite régler la fin de course inférieure, voir la prochaine page.

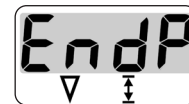



Lors de ce réglage, faites attention à ce que la sangle ne soit pas trop lâche lorsque le volet a atteint la fin de course inférieure.

i 14. Première mise en service avec l'assistant d'installation

FR

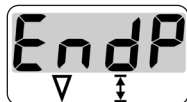
7. Régler la fin de course inférieure.





7.1  Appuyez en continu sur la touche Descente .

Le volet descend.

7.2  Relâchez la touche Descente dès que le volet a atteint la position de fin de course inférieure désirée.

Le volet s'arrête.

7.3  /  Vous pouvez corriger encore une fois la position de fin de course inférieure au besoin.

7.4  Sauvegardez la position de fin de course inférieure.



Il est possible que vous ayez à effectuer un nouveau réglage des fins de course au bout d'un certain temps à cause du relâchement de la sangle, v. page 105.

8. L'écran standard apparaît après le dernier paramétrage.







L'enrouleur RolloTron Pivotant Comfort est maintenant opérationnel.



15. Commande manuelle

L'appareil peut être commandé manuellement dans chaque mode de fonctionnement avec priorité sur les fonctions automatiques programmées.

1.  Ouvrir le volet roulant.
Un appui bref sur cette touche ouvre le volet jusqu'à la fin de course supérieure.
2.  ou  Arrêter le volet roulant en position intermédiaire.
3.  Fermer le volet roulant.
Un appui bref sur cette touche ferme le volet jusqu'à la fin de course inférieure.

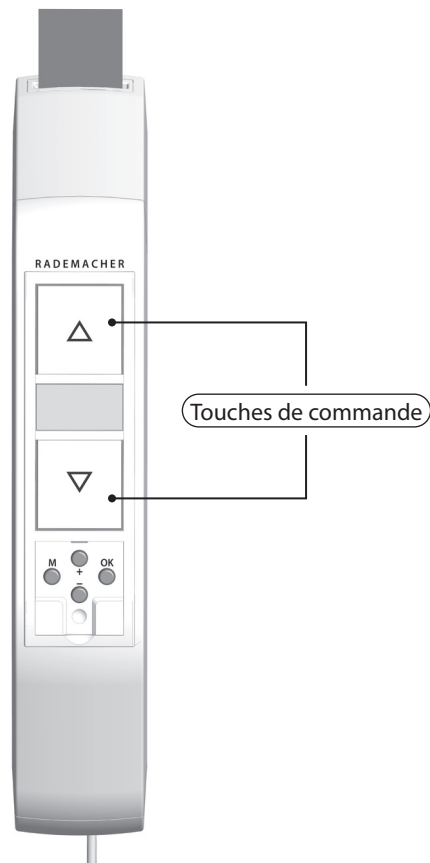

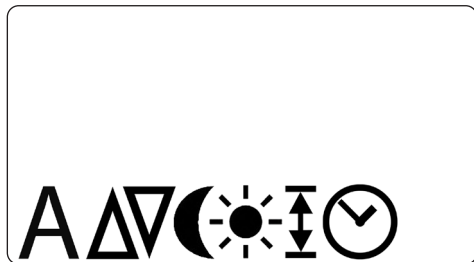

Dans le menu principal, vous pouvez consulter toutes les fonctions du RolloTron Pivotant Comfort et les régler.



Aucune commande manuelle n'est possible lorsque le menu principal est ouvert.

- ◆ Aucune commande automatique n'est exécutée pendant les paramétrages.
- ◆ Si aucune saisie n'a lieu pendant 60 secondes environ, l'affichage retourne alors automatiquement à l'écran standard.

Fonctions du menu principal

| Pos. | Symbole | Description |
|------|---------|--|
| 1) | A | Mode automatique |
| 2) | △▽ | Horaires programmés (ouverture / fermeture) |
| 3) | ☾ | Fonction crépusculaire automatique (avec la sonde optique) |
| 4) | ☀ | Pare-soleil automatique (par sonde optique) |
| 5) | ↕ | Réglage des fins de course |
| 6) | 🕒 | Heure et date |

Mode automatique activé [On]

- ◆ Toutes les fonctions automatiques préalablement réglées sont actives.
- ◆ Même lorsque le mode automatique est activé, il reste possible de commander le volet ou le store manuellement.

Mode automatique désactivé [OFF]

- ◆ Toutes les fonctions automatiques préalablement réglées sont désactivées.
- ◆ Tous les symboles du mode automatique sont désactivés sur l'écran standard.

1. **M** Ouvrez le menu principal.

2. **+** / **-** Sélectionnez le mode automatique et ouvrez le menu.

OK



3. **+** / **-** Réglez la fonction souhaitée et confirmez le réglage.

OK



On = mode automatique activé

OFF = mode automatique désactivé

4. Le menu principal apparaît à nouveau après la confirmation [**OK**].





16.2 Régler les horaires programmés (heures d'ouverture et de fermeture)

FR

Le RolloTron Pivotant Comfort vous permet de paramétrer quatre horaires d'ouverture et de fermeture différents afin que votre volet roulant s'ouvre et se ferme automatiquement aux heures souhaitées.

Vous pouvez régler les horaires programmés suivants :

Valide du lundi au vendredi :

1 x heure d'ouverture [Δ] + 1 x heure de fermeture [∇]

Valide le samedi et le dimanche :

1 x heure d'ouverture [Δ] + 1 x heure de fermeture [∇]



Les différents horaires programmables sont automatiquement appelés les uns après les autres.

- ◆ Le mode automatique est automatiquement activé dès qu'on règle les horaires programmables.

Désactivation des horaires programmés [OFF]

Chaque horaire programmé peut être désactivé séparément.

Lors du réglage des heures, une plage comprise entre 23h00 et 0h00 de la valeur OFF apparaît à l'écran .

Exemple :



OFF = Horaire programmé désactivé

1. **M** Ouvrez le menu principal.
2. **+** / **-** Sélectionnez les horaires programmés et ouvrez le menu.

OK







16.2 Régler les horaires programmés (heures d'ouverture et de fermeture)

FR

3. Régler une heure d'ouverture [Δ] pour lundi à vendredi :

- 3.1  /  Réglez l'heure d'ouverture souhaitée (heures:minutes) et confirmez chaque réglage.



OK



OK



4. Régler une heure de fermeture [Δ] pour lundi à vendredi :

- 4.1  /  Réglez l'heure de fermeture souhaitée (heures:minutes) et confirmez chaque réglage.



OK



OK



5. Régler une heure d'ouverture [Δ] et une heure de fermeture [∇] le samedi et le dimanche :

- 5.1  /  Réglez les horaires programmés souhaités tel que cela est décrit au pt. 3.1 et pt. 4.1.

OK



OK



6. Le menu principal apparaît à nouveau après le dernier réglage.





16.3 Paramétrage de la fonction crépusculaire automatique

FR

La fonction crépusculaire automatique provoque une fermeture automatique du volet jusqu'à la fin de course inférieure.

Fonction crépusculaire automatique avec sonde optique connectée

Dès que le tombée du jour apparaît, le volet se ferme jusqu'à la fin de course inférieure après env. 10 secondes. Le volet s'ouvrira de nouveau lorsque l'heure d'ouverture programmée sera atteinte ou sous l'action de la commande MONTÉE manuelle.

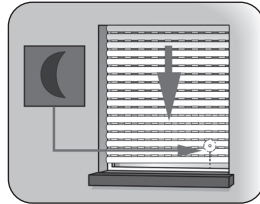

La valeur seuil d'obscurité souhaitée est paramétrable.



La fonction crépusculaire automatique n'est exécutée qu'une fois par jour.

- ◆ Le mode automatique est automatiquement activé dès qu'on règle la fonction crépusculaire automatique.
- ◆ Montage de la sonde optique, voir page 102, pare-soleil automatique.

1. **M** Ouvrez le menu principal.

2. **+** / **-** Sélectionnez la fonction crépusculaire automatique et ouvrez le menu.

OK



3. **+** / **-** Activez la fonction crépusculaire automatique et confirmez la saisie.



OK



On = Fonction crépusculaire automatique activée

OFF = Fonction crépusculaire automatique désactivée

4. Paramétrage de la valeur limite crépusculaire :

- 4.1  /  Paramétrez la valeur limite souhaitée.

Valeur RÉELLE

Luminosité mesurée momentanément
(p. ex. 10).

« - - » = trop clair



Valeur de CONSIGNE

Seuil paramétrable

01 = très sombre, env. 2 Lux

15 = moins sombre, env. 50 Lux

Si la tombée du jour dépasse la valeur de déclenchement, les volets roulants se ferment.

- 4.2  Retour au menu principal.





16.4 Paramétrage de la fonction pare-soleil automatique

FR

La fonction pare-soleil automatique permet de commander le volet roulant automatiquement en fonction de l'ensoleillement au moyen d'une sonde optique. Celle-ci est appliquée sur la vitre à l'aide de sa ventouse et raccordée au RolloTron Pivotant Comfort par une fiche.

Fonction du pare-soleil automatique

Montée et descente automatique lors du dépassement d'un seuil de luminosité préalablement défini. La position à laquelle le volet s'arrête est définie par l'emplacement de la sonde choisi sur la vitre.



Observez le symbole du pare-soleil sur l'écran standard.

- ◆ Lorsque la fonction pare-soleil automatique est activée, le symbole du pare-soleil clignote sur l'écran standard dès qu'un ensoleillement est détecté.
- ◆ Le mode automatique est automatiquement activé dès qu'on règle la fonction pare-soleil automatique.



Exemple de pose

La fonction pare-soleil automatique prend fin lorsque les événements suivants surviennent et redémarre éventuellement ensuite :

- ◆ Après une commande manuelle.
- ◆ Après l'exécution d'une fonction automatique.
- ◆ Après l'atteinte de la fin de course supérieure.



16.4 Paramétrage de la fonction pare-soleil automatique

Fermeture automatique

Si la sonde optique détecte un ensoleillement continu pendant 10 minutes, le volet se ferme jusqu'à ce que son ombre recouvre celle-ci.

Ouverture automatique

Au bout de 20 minutes environ, le volet remonte automatiquement d'une certaine distance pour dégager la sonde. Si celle-ci est encore exposée au soleil, le volet roulant reste dans cette position. Si la luminosité est inférieure à la valeur de déclenchement, le volet remonte jusqu'à la fin de course supérieure.



Si les conditions météorologiques sont variables, les délais indiqués ci-dessus peuvent être dépassés.

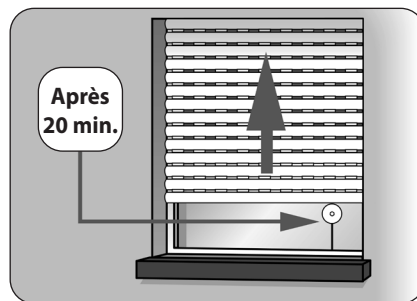
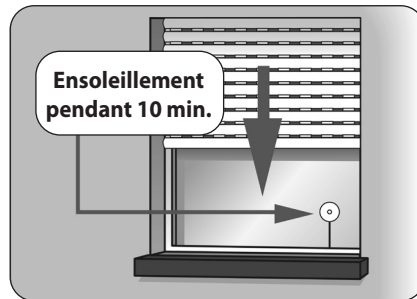



16.4 Paramétrage de la fonction pare-soleil automatique

FR

1. **M** Ouvrez le menu principal.

2. **+** / **-** Sélectionnez la fonction pare-soleil automatique et ouvrez le menu.

OK



3. **+** / **-** Activez la fonction pare-soleil automatique et confirmez cette saisie.

OK



On = Fonction pare-soleil automatique activée

OFF = Fonction pare-soleil automatique désactivée

4. **Paramétrage de la valeur limite pare-soleil :**

4.1 **+** / **-** Paramétrez la valeur limite souhaitée.

Valeur RÉELLE

Luminosité mesurée momentanément (p. ex. 37).

« - - » = trop sombre



Valeur de CONSIGNE

Seuil paramétrable

31 = ensoleillement faible, env. 2000 Lux



45 = ensoleillement intense env. 20 000 Lux

4.2 **OK** Retour au menu principal.





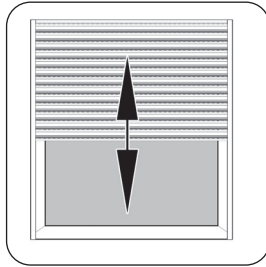

16.5 Réglages des fins de course

1.  ou  Amenez d'abord le volet roulant en position médiane.



2.  Ouvrez le menu principal.

3.  /  Sélectionnez les positions de fin de course et ouvrez le menu.





Ordre des réglages

Paramétrage de la fin de course supérieure, v. page 93.

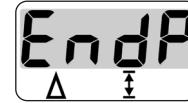

Paramétrage de la fin de course inférieure, v. page 94.

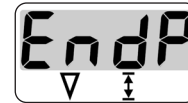



16.6 Programmer l'heure et la date

FR

1. **M** Ouvrez le menu principal.

2. **+** / **-** Sélectionnez l'heure et la date et ouvrez le menu.

OK



Ordre des réglages

Régler l'heure (heures : minutes),
v. page 92.



La date (jour. mois),
v. page 92.



Régler l'année,
v. page 92.



i 17. Effacer tous les paramètres, réinitialiser le logiciel

Vous pouvez au besoin effacer tous vos paramètres et restaurer la configuration d'usine du RolloTron Pivotant Comfort.

1. Retirez le cache des touches de réglage.

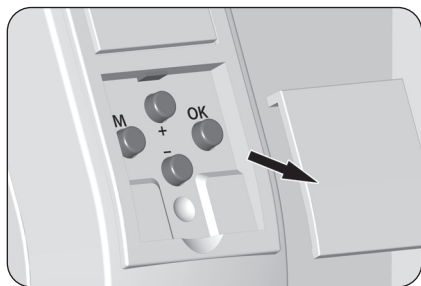

2. **M** + **OK** + **+** + **-**

Appuyez simultanément pendant 4 secondes sur ces touches.

3. La version de logiciel du RolloTron Pivotant Comfort est ensuite affichée.



Exemple

4. Après quatre seconde, tous les symboles s'allument à l'écran.



5. Lâchez les touches. Tous les paramètres sont maintenant effacés et l'assistant d'installation apparaît automatique.





6. Débutez avec les paramètres décrits dans l'assistant d'installation, v. page 91.



18. Démontez le RolloTron Pivotant Comfort (p. ex. lors d'un déménagement)

FR

1. Retirez le cache des touches de réglage.
2. **M** + **OK** + **+** + **-**
Effacez tous les réglages. Appuyez simultanément sur ces touches pendant 4 secondes.
3.  Fermer complètement le volet roulant.
4.  Continuer à appuyer sur la touche Descente sans la relâcher.
5. Tirez sur la sangle vers le haut autant que possible pour la sortir de l'enrouleur RolloTron Pivotant Comfort.
6.  Débranchez la fiche secteur et déconnectez le connecteur pour petits appareils du RolloTron Pivotant Comfort.
7. Poussez la sûreté de montage de la face arrière vers l'intérieur et retirez le RolloTron Pivotant Comfort du support mural en le glissant d'abord vers le bas avant de le dégager.

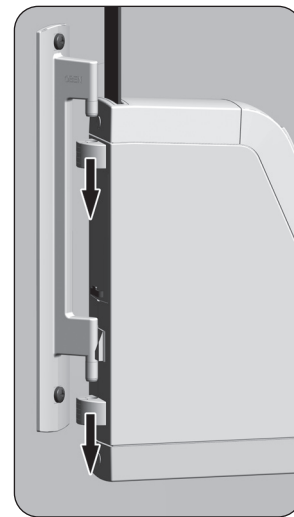
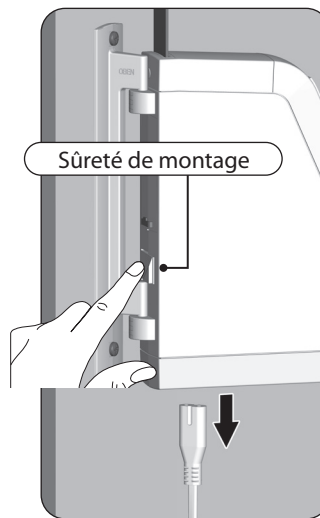
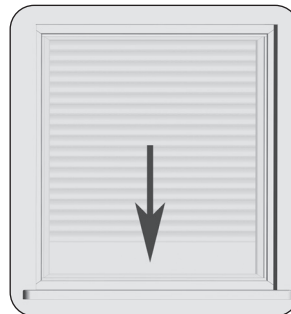

8. Retirez la protection du compartiment de galet et vérifiez la position du plot d'accrochage.
9. Amenez celui-ci si nécessaire à une position facilement accessible.
- 9.1 Branchez encore une fois le cordon d'alimentation au RolloTron Pivotant Comfort et à la prise secteur.

! ATTENTION !**Attention de ne pas vous blesser avec le galet.**

- ◆ Ne mettez pas les mains dans le compartiment du galet lorsque le moteur tourne !
- ◆ Débranchez toujours la fiche secteur avant de mettre la main à l'intérieur du compartiment de galet.

10. Retirez à nouveau la fiche de la prise secteur.
11. Décrochez la sangle du plot d'accrochage et sortez-la entièrement de l'enrouleur RolloTron Pivotant Comfort par le haut.
12. Dévissez le support mural à la fin.

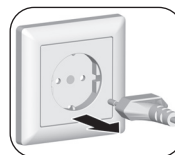
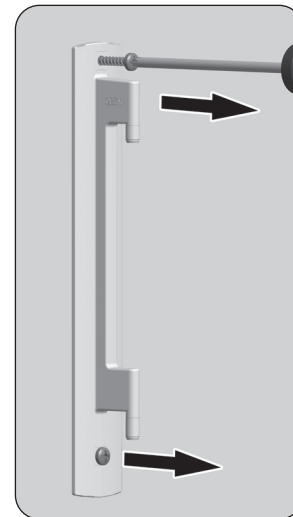
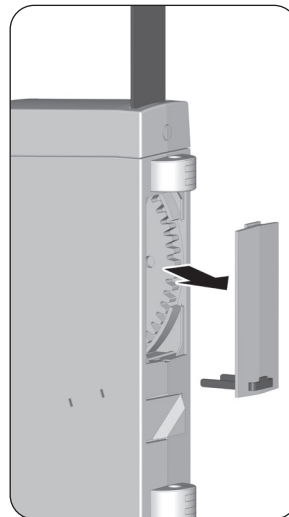

Si l'enrouleur RolloTron Pivotant Comfort tombe en panne et que le moteur ne fonctionne plus, vous pouvez extraire l'intégralité de la sangle sans la découper grâce au dispositif de déverrouillage de l'engrenage.

⚠ AVERTISSEMENT !

Risque de blessure, car le volet risque de tomber brusquement.

- ◆ Sécurisez le volet roulant contre la chute en le calant par exemple avec un objet.
- ◆ Maintenez fermement la sangle pour que le volet ne puisse pas tomber brusquement.
- ◆ Appelez une seconde personne pour vous aider lors du déverrouillage.

1.



Retirez la fiche de la prise secteur.

2.

Pivotez entièrement le RolloTron Pivotant Comfort vers le côté.

3.

Déverrouillez l'engrenage au moyen de l'étrier de déverrouillage joint. Vous devrez surmonter une légère résistance en appuyant sur le déverrouillage.

4. Maintenez l'appui sur l'étrier de déverrouillage et tirez ensuite sur la sangle pour la sortir le plus possible de l'enrouleur RolloTron Pivotant Comfort.

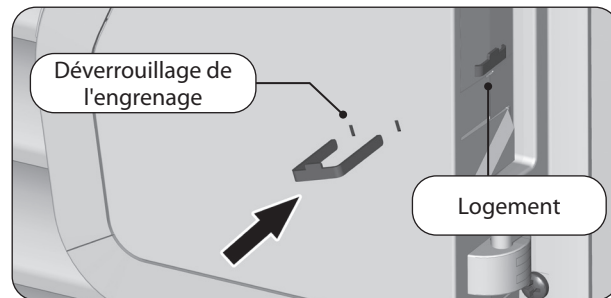

5. Enlevez la protection du compartiment de galet. Décochez la sangle du plot d'accrochage et sortez-la entièrement de l'enrouleur pivotant RolloTron Pivotant Comfort.
6. Poussez la sûreté de montage de la face arrière vers l'intérieur et retirez le RolloTron Pivotant Comfort du support mural en le glissant d'abord vers le bas avant de le dégager.
7. Remettez l'étrier de déverrouillage en place dans son logement.

| Erreur | Cause / solution possible |
|--|--|
| ... l'enrouleur RolloTron Pivotant Comfort n'indique aucune fonction ? | Vérifiez l'alimentation électrique, y compris le cordon d'alimentation, la fiche et la prise. |
| ... l'enrouleur RolloTron Pivotant Comfort ne réagit pas à l'horaire paramétré ? | a) Il y a peut-être eu une coupure de courant, v. page 77. Réglez à nouveau l'heure et la date à l'aide de l'assistant d'installation, v. page 92. |
| | b) Le mode automatique est éventuellement désactivé. Activez le au mode automatique, v. page 97. |
| ... le volet roulant ne s'arrête pas aux fins de course paramétrées ? | Il est possible que les fins de course se soient dérégées parce que la sangle s'est détendue. Effectuez un nouveau réglage des fins de course, v. page 105. |
| ... le volet roulant s'arrête dès que l'on relâche la touche de commande ? | Aucune position de fin de course n'est réglée lors de la première installation ou après une réinitialisation. Dans ces cas, vous devez régler les positions de fin de course à l'aide de l'assistant d'installation, v. page 91. |
| ... le RolloTron Pivotant Comfort marche en sens inverse ? | La sangle est probablement enfilée à l'envers sur le galet, v. page 87. |
| ... le volet s'arrête subitement pendant l'ouverture ? | a) La motorisation est éventuellement bloquée par exemple par le gel ou par un autre obstacle. |
| | b) Le coulisement du volet roulant est éventuellement entravé. Effectuez un contrôle du volet roulant et des glissières de guidage. |
| | c) Le volet roulant est peut-être trop lourd. La traction maximale de l'enrouleur de sangle a été dépassée, v. page 114. |

| Erreur | Cause / solution possible |
|---|--|
| ... le volet roulant s'arrête pendant la descente ? | <p>a) Le volet roulant a éventuellement rencontré un obstacle. Remontez le volet et éliminez l'obstacle.</p> <p>b) Les lames se sont décalées. Remontez si possible le volet roulant et alignez les lames.</p> <p>c) Le volet roulant frotte au niveau du caisson ou au dormant de la fenêtre parce qu'il manque des rouleaux de pression ou parce qu'un morceau de matériau isolant s'est détaché et coince le volet. Ouvrez le caisson et éliminez le problème. Lubrifiez les endroits qui résistent au mouvement avec un agent de glissement.</p> <p>d) Le volet est peut-être trop léger. Lestez le volet roulant en glissant par exemple un fer plat dans la lame inférieure.</p> |
| ... l'affichage de la température apparaît à l'écran et le RolloTron Pivotant Comfort ne se déplace plus ni vers le haut ni vers le bas ? | <p>Le temps de marche maximal de la motorisation a été dépassé, v. page 66/78.</p> <p>Le moteur a surchauffé, l'enrouleur de sangle sera à nouveau opérationnel après environ 1 heure de repos.</p> |
| ... le RolloTron Pivotant Comfort ne réagit plus correctement aux commandes automatiques et manuelles ? | <p>Le RolloTron Pivotant Comfort n'est plus opérationnel. Réinitialisez le logiciel (Reset) comme décrit à la page 107 et testez le RolloTron Pivotant Comfort avec sa configuration d'usine.</p> |

Maintenance

 **ATTENTION !**

Une maintenance insuffisante ou incorrecte peut provoquer un danger pour les personnes, suite à l'endommagement de votre RolloTron Pivotant Comfort et de l'installation du volet roulant.

- ◆ Vérifiez régulièrement le bon état de votre enrouleur RolloTron Pivotant Comfort et de tous ses composants.
 - Vérifiez régulièrement le fonctionnement correct de l'enrouleur RolloTron Pivotant Comfort.
 - Le tablier ne doit pas présenter de dommages.
 - La sangle ne doit pas être effilochée.
 - Le rouleau de renvoi du caisson doit tourner facilement.
 - Le plateau d'enroulement situé dans le caisson doit être robuste et fixé correctement. Sa robustesse et sa fixation peuvent s'affaiblir après une longue utilisation.
- ◆ Faites remplacer les composants défectueux par un revendeur spécialisé.

Entretien

Vous pouvez nettoyer l'enrouleur RolloTron Pivotant Comfort avec un chiffon légèrement humide. N'utilisez jamais de détergents agressifs ou abrasifs.

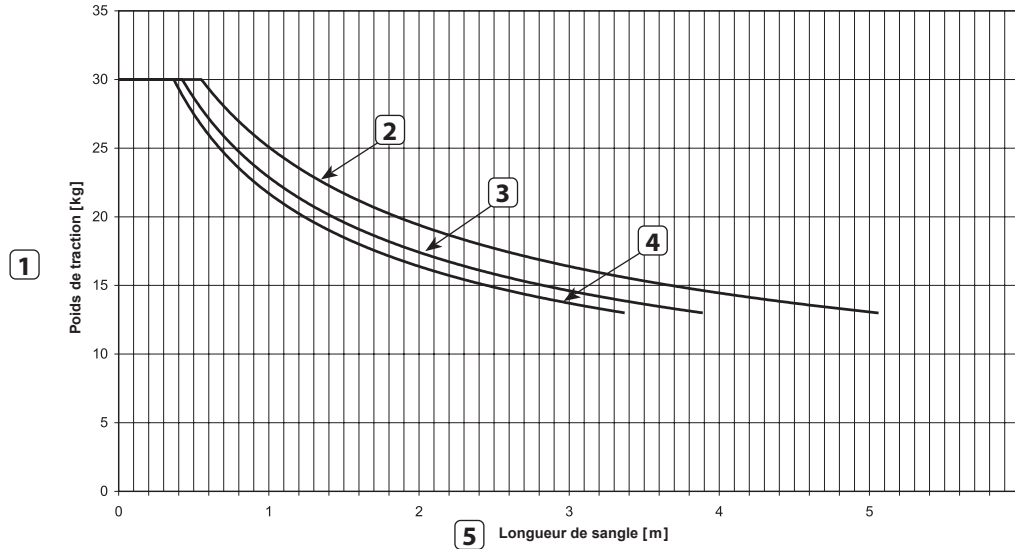

1 Poids de traction [kg]

2 Épaisseur de sangle 1,0 mm

3 Épaisseur de sangle 1,3 mm

4 Épaisseur de sangle 1,5 mm

5 Longueur de sangle [m]

| Pos. | Description | Statut / réglages |
|------|--|--------------------|
| 1) | Mode automatique | activé |
| 2) | Horaires programmés (ouverture / fermeture) | activés |
| 3) | Heures d'ouverture (du lundi au vendredi) | 07h00 |
| 4) | Heures de fermeture (du lundi au vendredi) | 20h00 |
| 5) | Heures d'ouverture (le samedi et le dimanche) | 08h00 |
| 6) | Heures de fermeture (le samedi et le dimanche) | 22h00 |
| 7) | Fonction crépusculaire automatique | OFF (désactivé) |
| 8) | Valeur limite de la fonction crépusculaire | 07 |
| 9) | Pare-soleil automatique | OFF (désactivé) |
| 10) | Valeur limite pare-soleil | 43 |
| 11) | Heure / date | 12h00 / 15/08/2015 |



La société RADEMACHER Geräte-Elektronik GmbH déclare par la présente, que le produit RolloTron Pivotant Standard DuoFern répond aux exigences de la directive **2006/42/CE (Directive machines)** et la directive **2014/30/UE (Directive CEM)**.

Le texte intégral de la déclaration de conformité UE est joint au produit et déposé chez le fabricant.

RADEMACHER Geräte-Elektronik GmbH
Buschkamp 7
46414 Rhede (Allemagne)

Une vaste gamme d'accessoires est à votre disposition pour vous permettre d'adapter votre enrouleur de sangle **RolloTron Pivotant Comfort** aux circonstances locales.

Vous trouverez toutes les informations relatives à ces accessoires sur le site Internet suivant :

www.rademacher.de/zubehoer

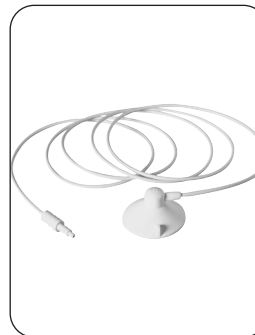

Sonde optique :

| Réf. | Longueur de câble |
|------------|-------------------|
| 7000 00 88 | 0,75 m |
| 7000 00 89 | 1,5 m |
| 7000 00 90 | 3 m |
| 7000 00 91 | 5 m |
| 7000 00 92 | 10 m |

RADEMACHER Geräte-Elektronik GmbH accorde une garantie de 36 mois sur les appareils neufs dans la mesure où ces appareils ont été installés conformément au guide d'installation / mode d'emploi. Cette garantie couvre tous les défauts de construction, de matériaux et de fabrication.

Vos droits de garantie légaux ne sont pas affectés par cette garantie.

Les dommages résultant des causes suivantes sont exclus de la garantie :

- ◆ Montage ou installation incorrects
- ◆ Non-respect des instructions de ce mode d'emploi et d'installation
- ◆ Utilisation ou sollicitations non conformes
- ◆ Influences extérieures telles que les chocs, les coups ou les intempéries
- ◆ Réparations et modifications effectuées par des tiers non agréés
- ◆ Utilisation d'accessoires inappropriés
- ◆ Tout dommage résultant de surtensions (foudre par exemple)
- ◆ Dysfonctionnements résultant d'interférences de fréquences radio et d'autres parasites radio

L'acquisition du nouvel appareil chez un de nos revendeurs spécialisés est une condition préalable pour la validité de la garantie. Ceci doit être justifié par une copie de la facture.

Rademacher élimine gratuitement les défauts et les vices qui apparaissent pendant la durée de la garantie soit par réparation, soit par remplacement des pièces concernées ou par livraison d'un appareil de remplacement neuf ou de la même valeur. Une livraison de remplacement ou une réparation dans le cadre de la garantie n'implique pas une prolongation générale de la durée de la garantie d'origine.

RADEMACHER

Geräte-Elektronik GmbH
Buschkamp 7
46414 Rhede (Allemagne)
info@rademacher.de
www.rademacher.de

Service après-vente :
Hotline 01807 933-171*
Fax +49 2872 933-253
service@rademacher.de

* 30 secondes gratuites, puis 14 ct / minute depuis le réseau filaire allemand
ou téléphone mobile 42 ct / minute maxi (en Allemagne).